



## GAZEBO penguin inc.

4660 HICKMORE ST,  
MONTREAL, QUEBEC  
H4T 1K2  
TEL: 1-514-276-3485, 1-800-737-7174  
Email: customerservice@gazebopenguin.com

S.V.P LIRE  
DANS SON  
INTÉGRALITÉ  
AVANT  
INSTALLATION

### 436586-22 GAZEBO POUR BARBECUE GUIDE D'INSTALLATION

S.V.P LIRE  
DANS SON  
INTÉGRALITÉ  
AVANT  
INSTALLATION



**NE DÉTRUISEZ PAS LES BOÎTES AVANT QUE L'ABRI SOIT COMPLÈTEMENT ASSEMBLÉ  
POUR LA RÉFÉRENCE FUTURE, PRENEZ DES PHOTOS DE TOUS LES SIX CÔTÉS DE CHACUNE  
DES BOITES À LA RÉCEPTION DU PRODUIT.**

**VEUILLEZ VÉRIFIER LE CONTENU DE CHAQUE BOÎTE A L'AIDE DE LA LISTE DES PIÈCES**

Deux adultes ou plus sont requis pour l'installation

Dimensions à la Base 6'10 1/2" x 4'11 1/4";

Dimensions Maximales 7'10" x 4'11 1/4"

Hauteur Total 92" (7'8")

{ APPROX. }

**NE DÉTRUISEZ PAS LES BOÎTES AVANT QUE L'ABRI SOIT COMPLÈTEMENT ASSEMBLÉ  
POUR LA RÉFÉRENCE FUTURE, PRENEZ DES PHOTOS DE TOUS LES SIX CÔTÉS DE CHACUNE  
DES BOÎTES À LA RÉCEPTION DU PRODUIT.  
VEUILLEZ VÉRIFIER LE CONTENU DE CHAQUE BOÎTE A L'AIDE DE LA LISTE DES PIÈCES**

**8ft x 5ft / 2.4m x 1.5m GRILL GAZEBO**

**LES INSTRUCTIONS D'INSTALLATION**

**IMPORTANT: RETENIR POUR LA FUTURE RÉFÉRENCE, LIRE ATTENTIVEMENT**

Consultez votre autorité locale / les codes municipaux locaux concernant l'installation de structures temporaires avant l'achat ou l'assemblage. Certaines juridictions peuvent exiger des permis pour, ou réglementer autrement, l'installation et l'utilisation.

Pour l'assistance de l'assemblage, d'installation, des pièces en particulier, ou service à la clientèle, veuillez contacter Gazebo Penguin au numéro de téléphone mentionné mi-bas : (français, anglais, lun. à ven. de 8 du matin à 4 après-midi est) :

**Montréal: (514) 276-3485**

**Canada et États-Unis: 1-800-737-7174**

**ATTENTION:**

- Pour une utilisation à l'extérieur.
- La neige doit être nettoyée en tout le temps, de ne pas laisser s'accumuler.
- Retenir votre **preuve d'achat** pour la garantie. Veuillez **garder les boîtes** jusqu'à d'avoir finir l'installation correctement au complet.
- D'assemblage peut durer plus que 2 heures et l'exige d'avoir au moins 2 personnes.



**AVANT ASSEMBLAGE:**

- Veuillez ne pas détruire les boîtes avant d'avoir finir complètement assemblage.
- La fondation doit être sous le niveau de sol, plat et solide, comme du béton ou de l'asphalte.
- Tenez à l'écart des lignes électriques aériennes, des branches d'arbres et d'autres structures.
- Vérifiez s'il y a des tuyaux ou des fils souterrains si le creusement ou le forage est nécessaire.
- Ne pas installer à proximité des lignes de toit ou d'autres structures qui pourraient jeter de la neige, de la glace ou une pluie excessive sur le toit.
- Assemblez la structure près du point final d'utilisation la plus proche possible.
- Il est recommandé de porter des gants de sécurité, des lunettes de sécurité et des casques de protection pour l'installation.
- Ne vous suspendez pas, ne grimpez pas et ne vous tenez pas debout sur la structure ou le toit.
- Avant le montage, lisez les instructions et vérifiez que toutes les pièces sont présentes dans les boîtes. S'il manque des pièces, svp, contactez notre département de garantie.
- Un escabeau de 6 pieds (1,8 m), un tournevis Phillips, un ruban à mesurer, un niveau, un maillet et une bâche sur laquelle placer les pièces seront nécessaires pour l'assemblage (non inclus).
- Enlevez le film protecteur supérieur des panneaux de toit avant l'assemblage; NE PAS retirer le film protecteur inférieur avant d'être prêt à insérer les panneaux de toit, afin d'identifier le côté supérieur.

**INSTRUCTION D'ANCRAGE:**

- Un ancrage adéquat du cadre à la base et au mur est nécessaire pour la sécurité.
- Une structure non solidement ancrée a un risque de s'envoler lors de vents violents causant des dommages et des risques pour la sécurité.
- Le matériel et les outils requis pour l'ancrage varient en fonction de l'emplacement d'installation et ne sont pas fournis.
- Veuillez vérifier auprès de votre quincaillerie locale les ancrages appropriés à votre surface.

**SOIN ET MAINTENANCE:**

- En cas de pièce défectueuse ou endommagée, ou pour toute autre question concernant le produit, veuillez contacter directement le fabricant.
- Veuillez avoir la liste des pièces et les numéros de pièces à portée de main lors de la commande ou de la demande de pièces de rechange.

**PANNEAUX DE TOIT:**

- Nettoyez doucement avec une solution savonneuse écologique et de l'eau à l'aide d'une éponge.
- N'utilisez pas de matériaux abrasifs, de brosses métalliques, de produits chimiques, de nettoyeurs puissants ou d'eau de javel.
- Rincer à l'aide d'un tuyau d'arrosage et sécher à l'air. S'il est retiré, assurez-vous qu'il est complètement sec avant le stockage.
- N'utilisez pas de nettoyeur haute pression.

**STRUCTURE:**

- Nettoyez doucement avec une solution savonneuse écologique et de l'eau à l'aide d'une éponge.
- N'utilisez pas de matériaux abrasifs, de brosses métalliques, de produits chimiques, de nettoyeurs puissants ou d'eau de javel.
- Rincer à l'aide d'un tuyau d'arrosage et sécher à l'air. N'utilisez pas de nettoyeur haute pression.
- S'il y a des imperfections voir le numéro de pièce de la peinture dans la liste des pièces pour obtenir une peinture de retouche correspondante.

## NOTES DE MAINTENANCE

1. Vérifier l'ensemble des vis avant et pendant l'utilisation du produit et les resserrer au minimum deux fois par année
2. Si vous désirez suspendre des produits à la structure, assurez-vous que le poids total des articles ne dépasse pas 6,8 kg (15 livres). Ne rien suspendre à la structure en cas de forts vents ainsi que pendant l'hiver.
3. En cas de pièces défectueuses ou endommagées, ou pour questions concernant le produit, veuillez contacter le manufacturier directement.
4. Ayez, s'il-vous-plait, le nom et numéro de pièce en main quand vous commandez des pièces de remplacement.
5. Ne placez pas le solarium en dessous d'un arbre ou la pente d'un toit de maison. La neige ou la glace pourra glisser et causer le solarium de s'effondrer.
6. Bien que ce solarium soit conçu pour rester monté toute l'année, il est nécessaire de garder le toit libre de toute accumulation de neige.



## GARANTIE LIMITÉE D'UN AN

Ce produit a été conçu et fabriqué afin de répondre aux normes les plus exigeantes en matière de qualité et de durabilité. Sous réserve des sections « conditions d'application de la garantie » et des « limitations à la garantie » ci-dessous, il est garanti contre les défauts matériels ou de fabrication et ce, pour une période d'**une année** de la date d'achat. Advenant que le produit soit endommagé ou que la période de garantie soit expirée, veuillez contacter le département de service à la clientèle de Gazebo Penguin afin d'obtenir une liste complète des pièces de remplacement et des prix applicables.

## CONDITIONS D'APPLICATION DE LA GARANTIE

La garantie s'applique uniquement à l'acheteur d'origine avec preuve d'achat.

Afin d'assurer l'application de la garantie, veuillez-vous conformer aux instructions suivantes :

Inspectez soigneusement le contenu de l'emballage afin de vérifier si certaines composantes sont manquantes ou endommagées. Advenant que certaines pièces soient manquantes ou endommagées, **ne retournez pas le produit à l'endroit où vous l'avez acheté**; contactez plutôt le département du service à la clientèle de Gazebo Penguin aux numéros ci-dessous :

**Montréal** : (514) 276-3485

**Ailleurs** : 1-800-737-7174

Vous pouvez aussi trouver un formulaire de réclamation en ligne : <http://www.abrispenguin.com/formulaires.html>

**NOTE** : Toutes pièces endommagées/manquantes devraient être signalées en dedans de 30 jours de la date de livraison, faute de quoi votre réclamation peut être rejetée.

## LIMITATIONS À LA GARANTIE

1. Ce produit n'est pas garanti contre les dommages causés par le vandalisme, l'abus, les objets tombants ou lancés, ou l'accumulation de neige.
2. Ce produit n'est pas garanti contre les dommages causés par les conditions climatiques extrêmes, tels que les orages, la grêle, les tempêtes de vent ou de neige, ou autre actes de Dieu.
3. Des fuites dues à de fortes pluies peuvent survenir. Veuillez-vous référer au manuel d'instructions pour les positions des fenêtres et des informations sur la façon d'évacuer l'eau.
4. Ce produit est seulement garanti s'il a été installé en accord avec les instructions écrites incluses avec le produit.
5. Le produit n'est pas garanti s'il a été ancré incorrectement.
6. Nous nous réservons le droit de remplacer ou réparer tout produit ou pièce défectueux à notre seule discrétion.
7. Aucune modification au produit n'est autorisée. Cela annulera votre garantie.

Avant d'assembler:

**NE DÉTRUISEZ PAS LES BOÎTES AVANT QUE L'ABRI SOIT COMPLÈTEMENT ASSEMBLÉ.**

- Veuillez vérifier le contenu de chaque boîte à l'aide de la liste des pièces.
- Pour la référence future, prenez des photos de tous les six côtés de chacune des boîtes à la réception du produit.
- Lisez les instructions et vérifiez que toutes les pièces soient présentes. S'il y en manque, référez-vous à l'information sur la garanti à la page 9.
- L'assemblage requiert au moins deux personnes et deux heures.
- Un escabeau est requis pour l'assemblage.
- Ce gazebo doit être installé sur une surface plate et horizontale.

Étape 1:

Attachez chaque patte (A, B, C, D) à une base (E) avec un boulon (U), une rondelle (U-2), et un écrou (U-1). Chaque base peut être orientée dans 4 directions, en fonction de l'espace disponible.

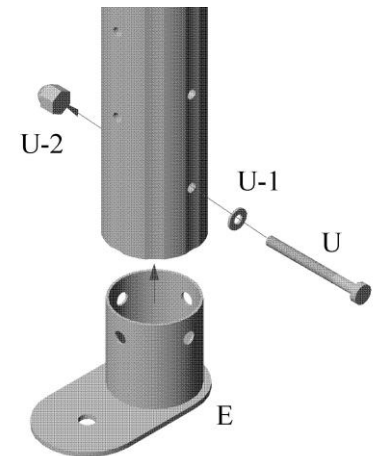

Étape 2:

Attachez un support d'étagère (F-1) sous chaque étagère du haut (F) avec 4 boulons (Bb) et 4 écrous (Aa-1). Assemblez une étagère entre les pattes (A & C) avec 4 boulons (Y). Répétez avec l'autre étagère entre les pattes (B & D).

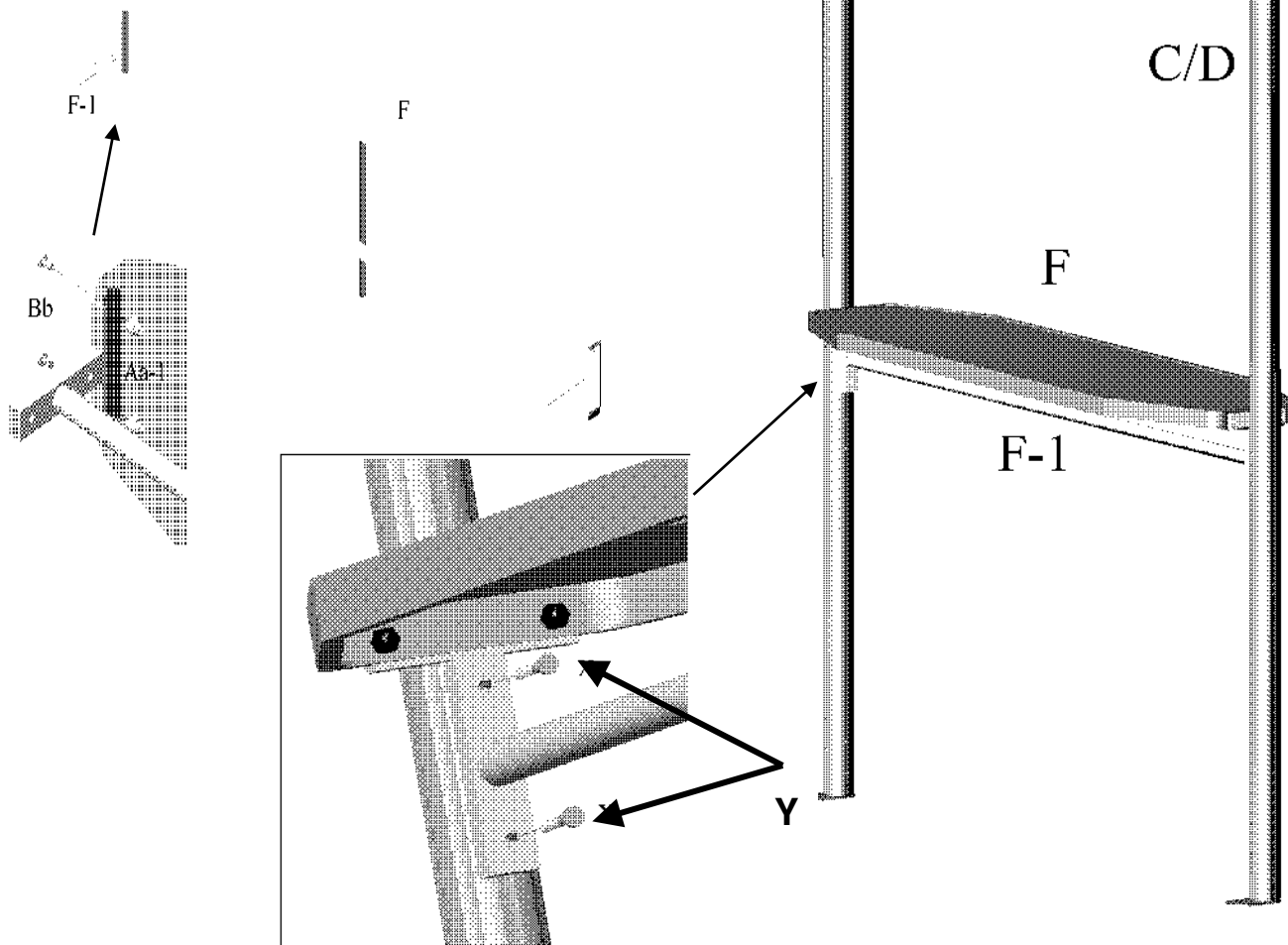

Étape 3:

Attachez les barres arrières (G) entre les pattes (A & B) avec 2 boulons (Z1) à chaque bout. Ensuite, installez la barre centrale (G-1) au milieu des barres arrières avec des boulons (V).

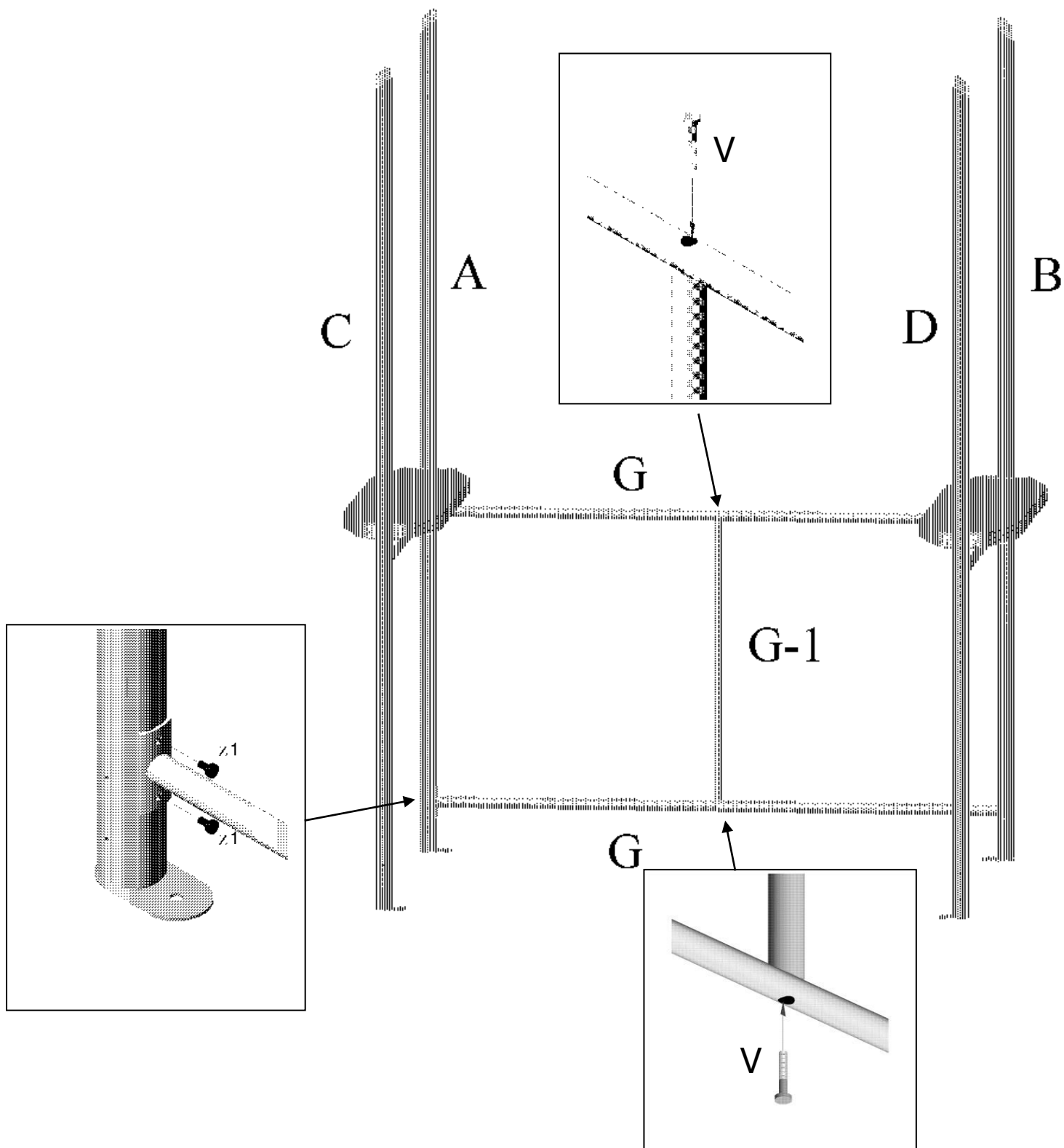

#### Étape 4:

Attachez les barres de côté inférieures (H) en bas entre les pattes (A & C) et (B & D) avec les boulons (U). Attachez les barres de côté supérieures (I) en haut entre les pattes (A & C) et (B & D) avec les boulons (Z1). Attachez les barres supérieures (J) entre les pattes (A & B) et (C & D) avec les boulons (Z1).

**Remarque: Le trou central de la barre (J) n'est pas exactement au centre, alors durant l'assemblage assurez-vous que les trous sur les deux barres supérieures (J) sont également espacés de la même barre de cote supérieure (I).**

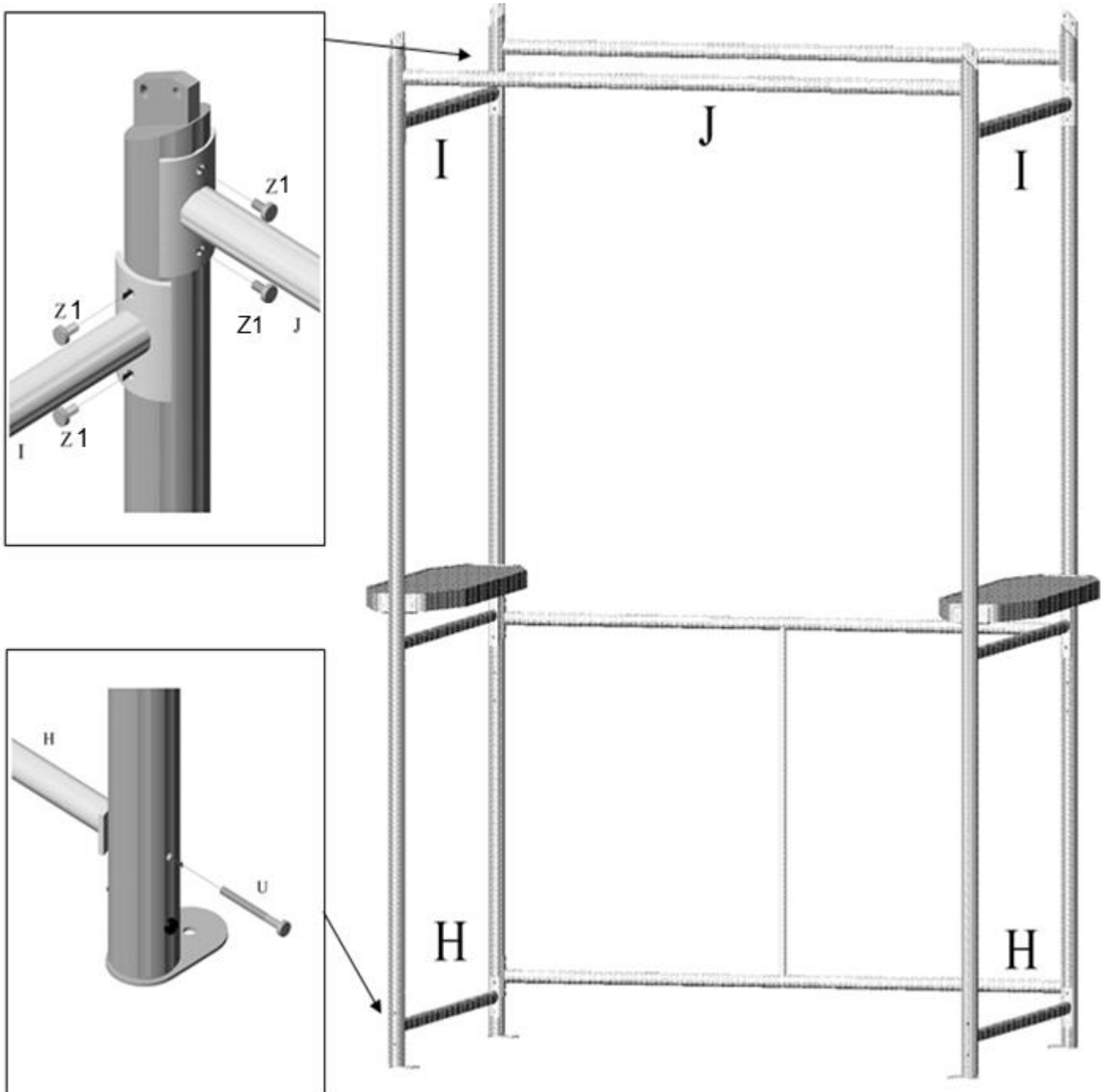

Étape 5:

Vissez les crochets (L-1 & L-2) à la barre à serviette (L) avec des boulons (Z1). Attachez-les entre les pattes droites (B & D) avec des boulons (Z1).

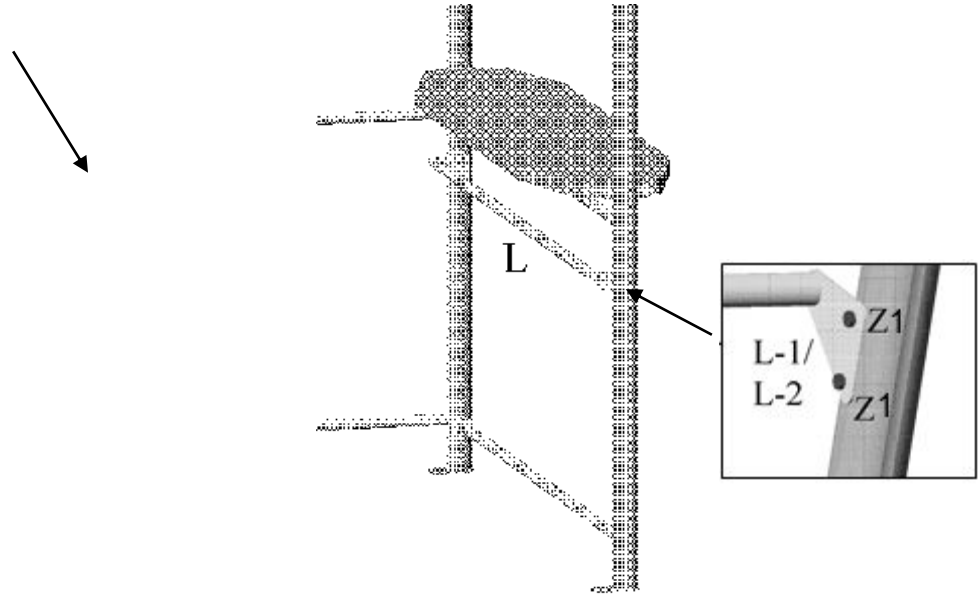

Étape 6:

Pour le toit supérieur, disposez les chevrons de côté (M & M-1), deux bordures (O), panneaux de toit (P), et les chevrons (Q) comme dans le schéma ci-dessous. Assemblez un chevron (M-1) à une bordure (O) avec un connecteur du toit (R) et 4 boulons (Cc). Faites de même avec le chevron (M). Préparez l'autre bordure (O) avec le connecteur du toit (R) pour l'étape suivante.

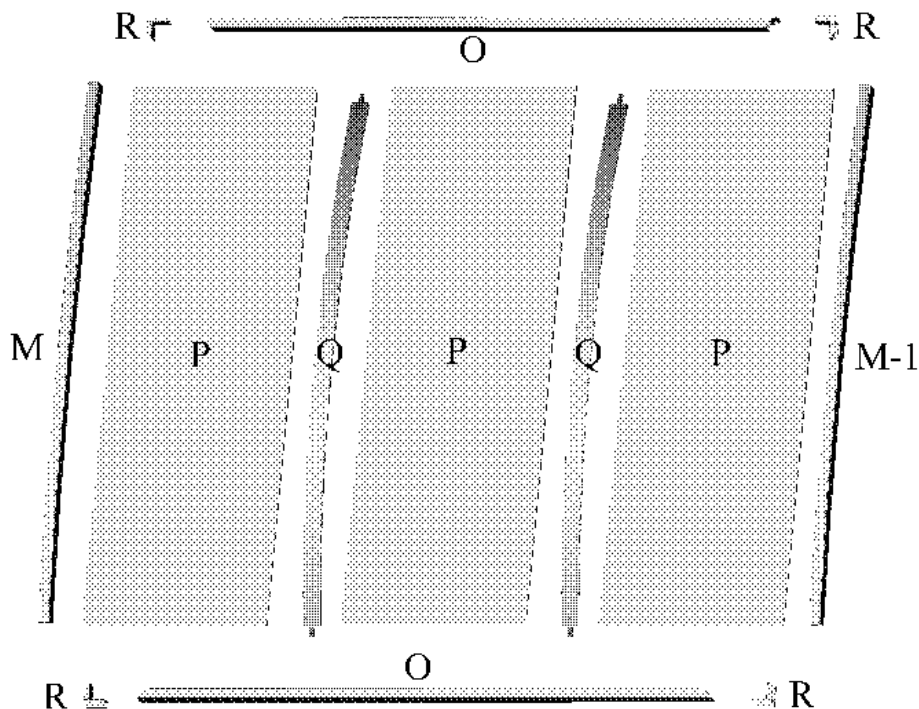

### Étape 7:

Courbez et glissez un panneau (P) dans un coin, puis insérez un chevron (Q), attachant les bouts à la bordure (O) avec des boulons (Cc). Ajoutez un autre panneau (P), puis un autre chevron (Q) de la même manière. Insérez le dernier panneau (P) et complétez le toit avec l'autre coin assemblé à l'étape 6 (M & O), utilisant les connecteurs du toit (R) et des boulons (Cc).

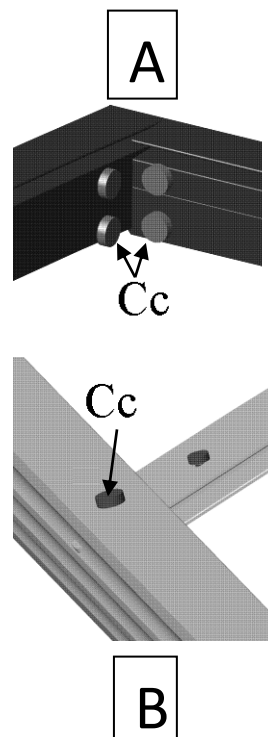
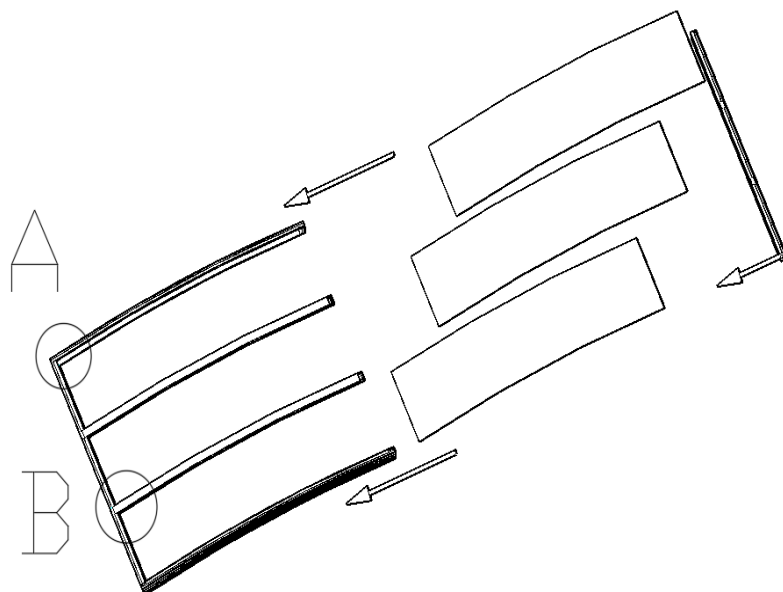

### Étape 8:

Pour le toit inférieur, disposez les chevrons de côté (N & N-1), les deux bordures (O), les panneaux de toit (P-1), et les chevrons (Q-1) comme dans le schéma ci-dessous. Répétez les étapes 6 and 7 avec ces pièces pour compléter le toit inférieur.

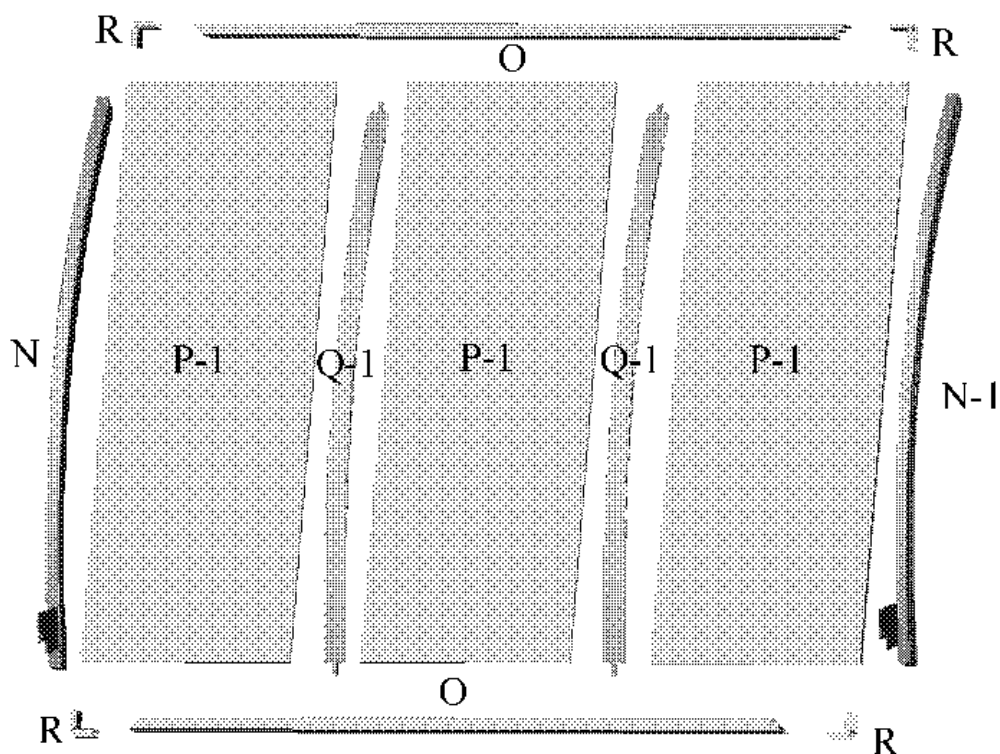



### Étape 9:



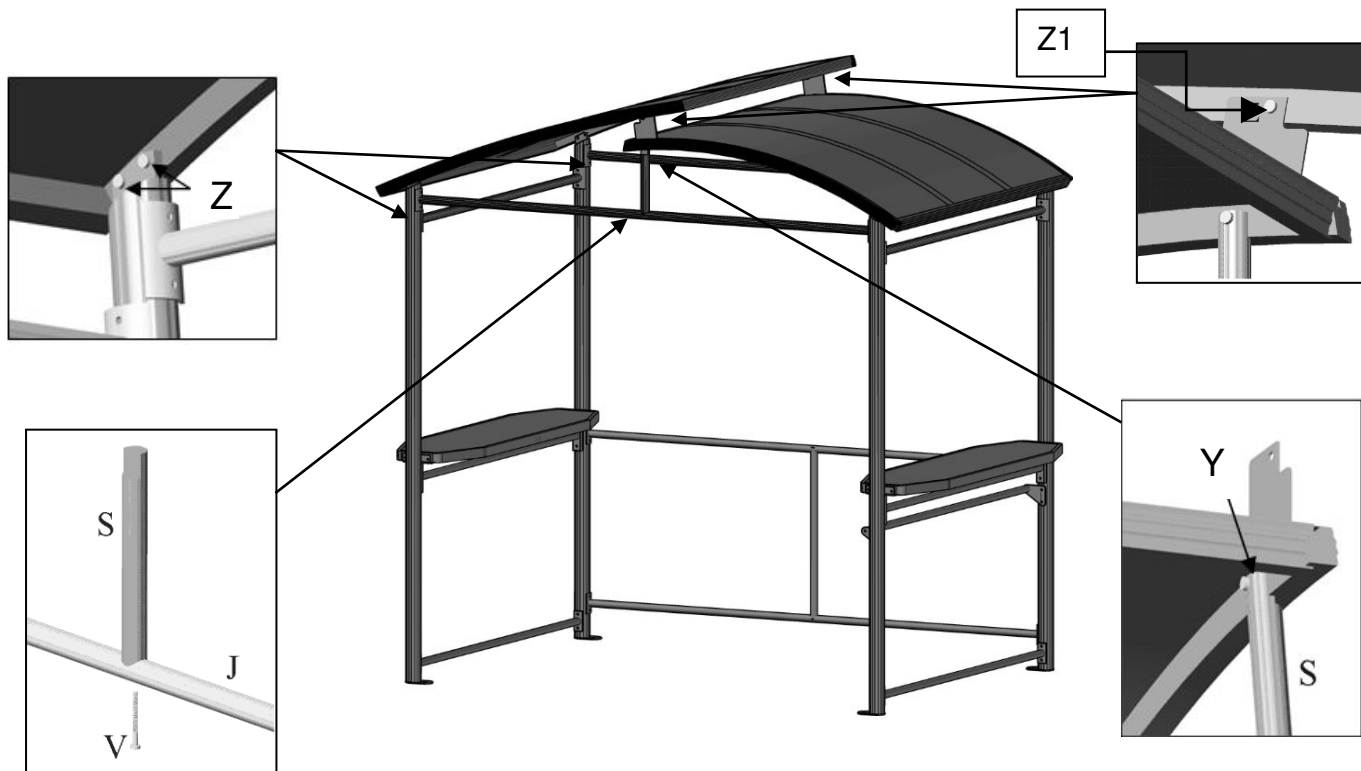





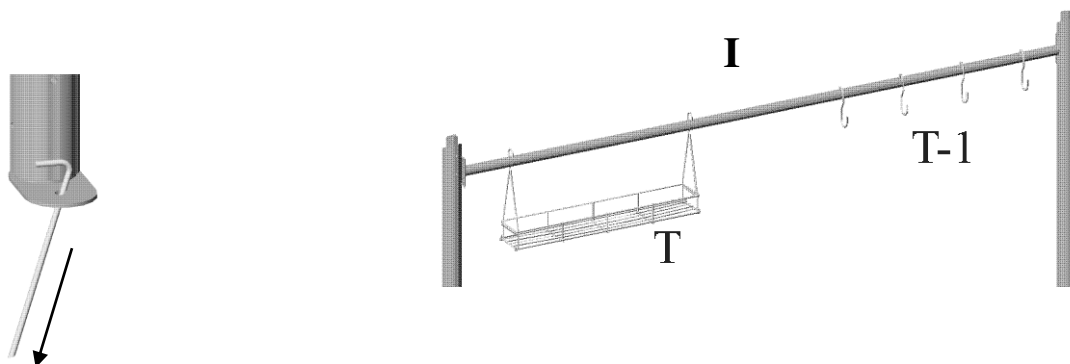

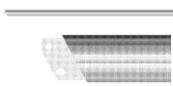





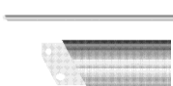

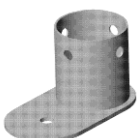
Attachez les supports de toit (S) au centre de chaque barre supérieure (J) avec un boulon (V).  
Attachez le toit inférieur aux supports (S) avec des boulons (Y), et aux pattes (B & D) avec 2 boulons (Z) chacune.  
Attachez le toit supérieur aux chevrons (N & N-1) avec des boulons (Z1), et aux pattes (A & C) avec 2 boulons (Z) chacune.















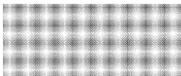





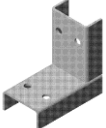

### Étape 10:

Ancrez le gazebo au sol à travers les bases (E). Utilisez les clous (Dd) inclus, des vis, et/ou des bouchons, dépendant de votre surface. Si vous utilisez les clous, assurez-vous de les rentrer à un angle oblique. Installez le panier (T) et les crochets (T-1) sur la barre de côté supérieure (I) comme voulu.

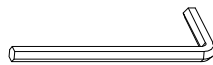

DESCRIPTION	EMBALLE DANS LA BOITE	QTÉ	DESSIN	DESCRIPTION	EMBALLE DANS LA BOITE	QTÉ	DESSIN
(12-051) PATTE ARRIÈRE GAUCHE A	2	1		(12-060) BARRE DE CÔTÉ INFÉRIEURE H	2	2	
(12-052) PATTE ARRIÈRE DROITE B	2	1		(12-061) BARRE DE CÔTÉ SUPÉRIEURE I	2	2	
(12-053) PATTE AVANT GAUCHE C	2	1		(14-064) BARRE SUPÉRIEURE J	2	2	
(12-054) PATTE AVANT DROITE D	2	1		(12-065) BARRE À SERVIETTE L	2	1	
(12-055) BASE E	2	4		(12-066) CROCHET DE BARRE À SERVIETTE L-1	2	1	
(12-056) ÉTAGÈRE DU HAUT F	3	2		(12-067) CROCHET DE BARRE À SERVIETTE L-2	2	1	
(12-057) SUPPORT D'ÉTAGÈRE F-1	2	2		(12-068) CHEVRON DE CÔTÉ SUPÉRIEURE M	2	1	
(12-058) BARRE ARRIÈRE G	2	2		(12-069) CHEVRON DE CÔTÉ SUPÉRIEURE M-1	2	1	
(12-059) BARRE CENTRALE G-1	2	1		(12-070) CHEVRON DE CÔTÉ INFÉRIEURE N	2	1	

DESCRIPTION	EMBALLE DANS LA BOITE	QTÉ	DESSIN	DESCRIPTION	EMBALLE DANS LA BOITE	QTÉ	DESSIN
(12-071) CHEVRON DE CÔTÉ INFÉRIEURE N-1	2	1		(08-161) BOULON U	2	8	 M6x70mm
(12-072) BORDURE O	2	4		(12-081) BOULON V	2	4	 M6x50mm
(12-073) PANNEAU DE TOIT SUPÉRIEURE 54 3/4" X 19" X 1/4" P	1	3		(12-084) BOULON Y	2	10	 M6x30mm
(12-074) PANNEAU DE TOIT INFÉRIEURE 48" x 19" X 1/4" P-1	1	3		(12-085) BOULON Z	2	8	 M6x20mm
(12-075) CHEVRON SUPÉRIEURE Q	2	2		(15-118) BOULON Z1	2	36	 M6x16mm
(12-076) CHEVRON INFÉRIEURE Q-1	2	2		(12-086) ÉCROU Aa-1	2	8	
(12-077) CONNECTEUR DU TOIT R	2	8		(08-168) BOULON Bb	2	8	 M6x12mm
(12-078) SUPPORT DE TOIT S	2	2		(12-087) BOULON Cc	2	40	 M5x8mm
(12-079) PANIER T	2	1		(12-088) CLOU Dd	2	4	
(12-080) CROCHET T-1	2	4		(08-181) CLÉ HEXAGONAL E	2	1	

DESCRIPTION	EMBALLE DANS LA BOITE	QTÉ	DESSIN	DESCRIPTION	EMBALLE DANS LA BOITE	QTÉ	DESSIN
(12-089) ÉCROU U-1	2	4		<b>*PAS INCLUS DANS LA BOITE</b>			
(08-187) RONDELLE U-2	2	4		<b>DESCRIPTION</b>	<b>COULEUR</b>	<b># DE PIÈCE</b>	
				PEINTURE À SPRAY	BRUN	11-726	
				STYLO À PEINTURE		18-184	

NOTE: LES DIMENSIONS SONT APPROXIMATIVES.

