



MANUEL D'INSTRUCTIONS

INSTRUCTION MANUAL

FLORENCE - 10 x 16 TOIT EN POLYCARBONATE
FLORENCE - 10 x 16 POLYCARBONATE ROOF

sku:W1610-GP-12		
sku:W1610-GP-32		

**NE DÉTRUISEZ PAS LES BOÎTES AVANT QUE L'ABRI SOIT COMPLÈTEMENT ASSEMBLÉ
POUR LA RÉFÉRENCE FUTURE, PRENEZ DES PHOTOS DE TOUS LES SIX COTÉS DE CHACUNES
DES BOITES À LA RÉCEPTION DU PRODUIT.**

VEUILLEZ VÉRIFIER LE CONTENU DE CHAQUE BOÎTE A L'AIDE DE LA LISTE DES PIÈCES

10pi x 16pi / 3.04m x 4.87m Solarium

LES INSTRUCTIONS D'INSTALLATION

IMPORTANT: RETENIR POUR LA FUTURE RÉFÉRENCE, LIRE ATTENTIVEMENT

Consultez votre autorité locale / les codes municipaux locaux concernant l'installation de structures temporaires avant l'achat ou l'assemblage. Certaines juridictions peuvent exiger des permis pour, ou réglementer autrement, l'installation et l'utilisation.

Pour l'assistance de l'assemblage, d'installation, des pièces en particulier, ou service à la clientèle, veuillez contacter Gazebo Penguin au numéro de téléphone mentionné mi-bas : (français, anglais, lun. à ven. de 8 du matin à 4 après-midi est) :

Montréal: (514) 276-3485

Canada et États-Unis: 1-800-737-7174

ATTENTION:

- Pour une utilisation à l'extérieur.
- La neige doit être nettoyée en tout temps, ne pas laisser s'accumuler.
- Conserver votre **preuve d'achat** pour la garantie. Veuillez **garder les boîtes** jusqu'à la fin de l'installation.
- D'assemblage peut durer plus que 4 heures et l'exige d'avoir au moins 3 personnes.



AVANT ASSEMBLAGE:

- Veuillez ne pas détruire les boîtes avant d'avoir terminé l'assemblage.
- La fondation doit être sous le niveau de sol, plat et solide, comme du béton ou de l'asphalte.
- Tenez à l'écart des lignes électriques aériennes, des branches d'arbres et d'autres structures.
- Vérifiez s'il y a des tuyaux ou des fils souterrains si le creusement ou le forage est nécessaire.
- Ne pas installer à proximité des lignes de toit ou d'autres structures qui pourraient jeter de la neige, de la glace ou une pluie excessive sur le toit.
- Assemblez la structure près du point final d'utilisation la plus proche possible.
- Il est recommandé de porter des gants de sécurité, des lunettes de sécurité et des casques de protection pour l'installation.
- Ne vous suspendez pas, ne grimpez pas et ne vous tenez pas debout sur la structure ou le toit.
- Avant le montage, lisez les instructions et vérifiez que toutes les pièces sont présentes dans les boîtes. S'il manque des pièces, svp, contactez notre département de garantie.
- Un escabeau de 6 pieds (1,8 m), un tournevis Phillips, un ruban à mesurer, un niveau, un maillet et une bâche sur laquelle placer les pièces seront nécessaires pour l'assemblage (non inclus).
- Enlevez le film protecteur supérieur des panneaux de toit avant l'assemblage; NE PAS retirer le film protecteur inférieur avant d'être prêt à insérer les panneaux de toit, afin d'identifier le côté supérieur.

INSTRUCTION D'ANCRAGE:

- Un ancrage adéquat du cadre à la base et au mur est nécessaire pour la sécurité.
- Une structure non solidement ancrée a un risque de s'envoler lors de vents violents causant des dommages et des risques pour la sécurité.
- Le matériel et les outils requis pour l'ancrage varient en fonction de l'emplacement d'installation et ne sont pas fournis.
- Veuillez vérifier auprès de votre quincaillerie locale les ancrages appropriés à votre surface.

SOIN ET MAINTENANCE:

- En cas de pièce défectueuse ou endommagée, ou pour toute autre question concernant le produit, veuillez contacter directement le fabricant.
- Veuillez avoir la liste des pièces et les numéros de pièces à portée de main lors de la commande ou de la demande de pièces de rechange.

PANNEAUX DE TOIT:











- Nettoyez doucement avec une solution savonneuse écologique et de l'eau à l'aide d'une éponge.
- N'utilisez pas de matériaux abrasifs, de brosses métalliques, de produits chimiques, de nettoyeurs puissants ou d'eau de javel.
- Rincer à l'aide d'un tuyau d'arrosage et sécher à l'air. S'il est retiré, assurez-vous qu'il est complètement sec avant le stockage.
- N'utilisez pas de nettoyeur haute pression.







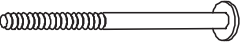
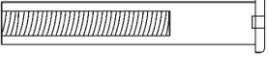
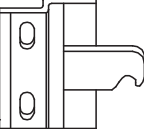
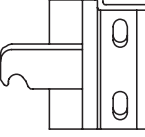
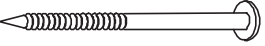

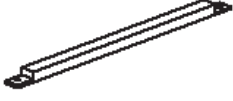
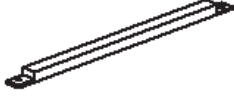

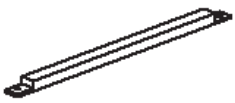

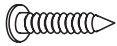
STRUCTURE:

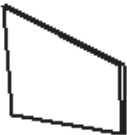
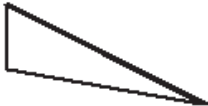
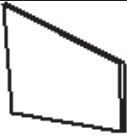
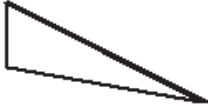

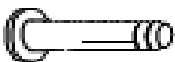
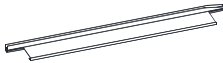
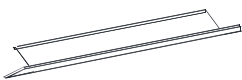









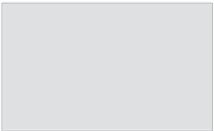
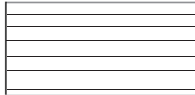

- Nettoyez doucement avec une solution savonneuse écologique et de l'eau à l'aide d'une éponge.
- N'utilisez pas de matériaux abrasifs, de brosses métalliques, de produits chimiques, de nettoyeurs puissants ou d'eau de javel.
- Rincer à l'aide d'un tuyau d'arrosage et sécher à l'air. N'utilisez pas de nettoyeur haute pression.
- S'il y a des imperfections voir le numéro de pièce de la peinture dans la liste des pièces pour obtenir une peinture de retouche correspondante.

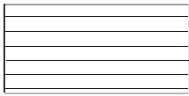
SOLARIUM W1610 ½

DESCRIPTION	PACKED IN BOX	QTY	DRAWING	DESCRIPTION	PACKED IN BOX	QTY	DRAWING																																																																										
23-093-12 CADRE RÉGULIER A-3	2	2		23-094-12 CADRE ADJACENT À LA PORTE B-3	2	1																																																																											
	3	2			3	1		23-099-12 DEMI CADRE A-3 1/2	2	1		23-095-12 PORTE COULISSANTE C-3	2	1		3	1	3	1	10-499-12 CADRE POUR PORTE COULISSANTE D-3	2	1		11-544-12 PIÈCE DE CONNECTION E-3	4	14		3	1	11-545-12 RAIL DE PORTE SUPÉRIEUR F-3	4	2		11-546-12 RAIL DE PORTE INFÉRIEUR G-3	4	2		08-138-12 BUTOIR EN PLASTIQUE H-3	5	4		12-142-12 RÉCEPTEUR GAUCHE I-3	4	1		12-143-12 RÉCEPTEUR DROIT J-3	4	1		10-502-12 JOINT D'ANGLE K-3	4	2		12-157-12 POUTRE GAUCHE L-1	4	1		12-156-12 POUTRE DROITE L-2	4	1		10-532-12 RAIL AU MUR ML-3	4	1		10-533-12 RAIL AU MUR MR-3	4	1		10-505-12 JOINT POUR RAIL N-3	5	1		10-506-12 CROCHET POUR CHEVRON O-3	5	6		12-007-12 JOINT POUR PIGNON GAUCHE P-3	5	1	
23-099-12 DEMI CADRE A-3 1/2	2	1		23-095-12 PORTE COULISSANTE C-3	2	1																																																																											
	3	1			3	1		10-499-12 CADRE POUR PORTE COULISSANTE D-3	2	1		11-544-12 PIÈCE DE CONNECTION E-3	4	14		3	1	11-545-12 RAIL DE PORTE SUPÉRIEUR F-3	4	2		11-546-12 RAIL DE PORTE INFÉRIEUR G-3	4	2		08-138-12 BUTOIR EN PLASTIQUE H-3	5	4		12-142-12 RÉCEPTEUR GAUCHE I-3	4	1		12-143-12 RÉCEPTEUR DROIT J-3	4	1		10-502-12 JOINT D'ANGLE K-3	4	2		12-157-12 POUTRE GAUCHE L-1	4	1		12-156-12 POUTRE DROITE L-2	4	1		10-532-12 RAIL AU MUR ML-3	4	1		10-533-12 RAIL AU MUR MR-3	4	1		10-505-12 JOINT POUR RAIL N-3	5	1		10-506-12 CROCHET POUR CHEVRON O-3	5	6		12-007-12 JOINT POUR PIGNON GAUCHE P-3	5	1		12-008-12 JOINT POUR PIGNON DROIT Q-3	5	1									
10-499-12 CADRE POUR PORTE COULISSANTE D-3	2	1		11-544-12 PIÈCE DE CONNECTION E-3	4	14																																																																											
	3	1						11-545-12 RAIL DE PORTE SUPÉRIEUR F-3	4	2		11-546-12 RAIL DE PORTE INFÉRIEUR G-3	4	2		08-138-12 BUTOIR EN PLASTIQUE H-3	5	4		12-142-12 RÉCEPTEUR GAUCHE I-3	4	1		12-143-12 RÉCEPTEUR DROIT J-3	4	1		10-502-12 JOINT D'ANGLE K-3	4	2		12-157-12 POUTRE GAUCHE L-1	4	1		12-156-12 POUTRE DROITE L-2	4	1		10-532-12 RAIL AU MUR ML-3	4	1		10-533-12 RAIL AU MUR MR-3	4	1		10-505-12 JOINT POUR RAIL N-3	5	1		10-506-12 CROCHET POUR CHEVRON O-3	5	6		12-007-12 JOINT POUR PIGNON GAUCHE P-3	5	1		12-008-12 JOINT POUR PIGNON DROIT Q-3	5	1																			
11-545-12 RAIL DE PORTE SUPÉRIEUR F-3	4	2		11-546-12 RAIL DE PORTE INFÉRIEUR G-3	4	2																																																																											
08-138-12 BUTOIR EN PLASTIQUE H-3	5	4		12-142-12 RÉCEPTEUR GAUCHE I-3	4	1																																																																											
12-143-12 RÉCEPTEUR DROIT J-3	4	1		10-502-12 JOINT D'ANGLE K-3	4	2																																																																											
12-157-12 POUTRE GAUCHE L-1	4	1		12-156-12 POUTRE DROITE L-2	4	1																																																																											
10-532-12 RAIL AU MUR ML-3	4	1		10-533-12 RAIL AU MUR MR-3	4	1																																																																											
10-505-12 JOINT POUR RAIL N-3	5	1		10-506-12 CROCHET POUR CHEVRON O-3	5	6																																																																											
12-007-12 JOINT POUR PIGNON GAUCHE P-3	5	1		12-008-12 JOINT POUR PIGNON DROIT Q-3	5	1																																																																											

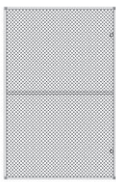
DESCRIPTION	PACKED IN BOX	QTY	DRAWING	DESCRIPTION	PACKED IN BOX	QTY	DRAWING
10-509-12 EMBOUR OUR CHEVRON DE R-3	5	9		12-146-12 CHEVRON GAUCHE S-3	4	1	
12-147-12 CHEVRON DROIT T-3	4	1		12-148-12 CHEVRON RÉGULIER U-3	4	7	
10-513-12 JOINT CENTRAL POUR TOIT V-3	5	2		10-514-12 JOINT CENTRAL POUR TOIT W-3	5	6	
10-515-12 BORDURE DE FINITION X-3	5	2		10-516-12 BORDURE DE FINITION Y-3	5	6	
08-156-12 VIS Z-3	5	14	 (M4*16mm)	08-158-12 BOULON Bb-3	5	32	 (M6*16mm)
08-161-12 BOULON Cc-3	5	25	 (M6*73mm)	12-037-12 VIS FEMELLE Cc-3-2	5	12	 M5*60mm
08-165-12 LOQUET POUR PORTE DROIT Dd-R-3	5	2		08-169-12 LOQUET POUR PORTE GAUCHE Dd-L-3	5	2	
08-167-12 VIS Ee-3	5	12	 (M6*65mm)	08-168-12 BOULON Ff-3	5	20	 (M6*12mm)
08-187 RONDELLE Gg-3	5	25		08-193 BOUCHON DE PLASTIQUE li-3	5	12	
10-517-12 BARRE TRANSVERSALE EXTRÉMITÉ Jj-3	5	2		10-518-12 BARRE TRANSVERSALE RÉGULIÈRE Kk-3	5	6	

DESCRIPTION	PACKED IN BOX	QTY	DRAWING	DESCRIPTION	PACKED IN BOX	QTY	DRAWING
10-519-12 RENFORT POUR TOIT Li-3	5	2		10-520-12 RENFORT POUR TOIT Mm-3	5	6	
08-134-12 EMBOUIT DU RAIL DE PORTE SUPÉRIEUR Nn	5	4		08-135-12 VIS Oo-3	5	8	 (M4*12mm)
12-149 (63 ¼ x 24 ½") PANN. DE TOIT GAUCHE+DROIT Pp-3	1	4		12-150 (63 ¼ x 23") PANN. DE TOIT RÉGULIER Qq-3	1	12	
12-151 PANN. PIGNON ARRIÈRE GAUCHE Rr-3	1	1		12-152 PANN. PIGNON AVANT GAUCHE Ss-3	1	1	
12-153 PANN. PIGNON ARRIÈRE DROIT Tt-3	1	1		12-154 PANN. PIGNON AVANT DROIT Uu-3	1	1	
10-527-12 GUIDE MURAL GAUCHE Vv-3	4	1		10-528-12 GUIDE MURAL DROIT Ww-3	4	1	
10-529-12 VIS POUR ATTACHER AU MUR Xx-3	5	26		10-530-12 REBOUCHEUR RÉGULIER Yy-3	5	6	
10-531-L-12 REBOUCHEUR POUR EXTRÉMITÉ Zz-3-L	5	1		12-047-12 BOULON Ww	5	12	 (M5*15mm)
13-045-12 VIS AUTO- TARAUDEUSE PQ-3	5	4		12-161-12 ECROU PPUR 12-160-12 Hh-3-2	5	4	
10-531-R-12 REBOUCHEUR POUR EXTRÉMITÉ Zz-3-R	5	1		23-007-12 BOUCHON EN PLASTIQUE Kk	5	4	

AVAILABLE REPLACEMENT PARTS			
DESCRIPTION	DRAWING	DESCRIPTION	DRAWING
10-435-12 FENÊTRE PVC (en cadre)		85-014 REPLACEMENT DE MOUSTIQUAIRE (pas de cadre)	
12-176-12 FENÊTRE PVC POUR MOITIÉ CADRE A-31/2		85-417-S SPLINE RONDE POUR LE MOUSTIQUAIRE	
10-493 FENÊTRE PVC (matériel de remplacement uniquement)		23-096-12 PANNEAU PLASTIQUE INFÉRIEUR (pour panneaux muraux)	
85-417-P SPLINE RONDE POUR LA FENÊTRE PVC		23-097-12 PANNEAU PLASTIQUE INFÉRIEUR (pour portes)	
15-123-12 GOUPILLE DE FENETRE		23-099-12 PANNEAU PLASTIQUE INFÉRIEUR POUR MOITIÉ CADRE A-3 1/2	
13-055 FENÊTRE PC (pour porte coulissante)		15-097-12 MONTAGE DE ROUE DE PORTE	
12-174-12 MOUSTIQUAIRE (en cadre)		10-458 COUPE-FROID DE REPLACEMENT 124"	
12-175-12 MOUSTIQUAIRE POUR MOITIÉ CADRE A-3 1/2		15-125-12 SUPPORT DE MONTAGE POUR CHEVRON (U-3)	
*PAS INCLUS DANS LA BOITE			
DESCRIPTION	COULEUR	# DE PIÈCE	
PEINTURE À SPRAY	SABLE	11-699	
STYLO À PEINTURE		18-245	

ENLEVEZ L'AUTOCOLLANT AVANT L'ASSEMBLAGE

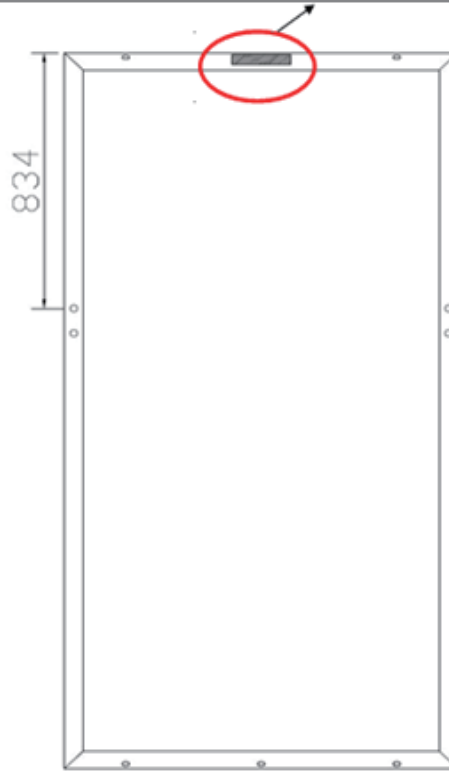
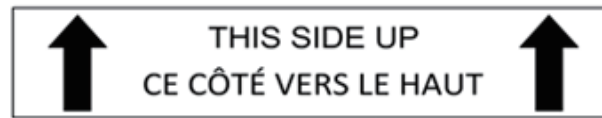

D-3 FRAME

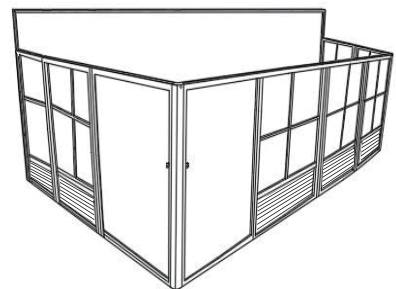
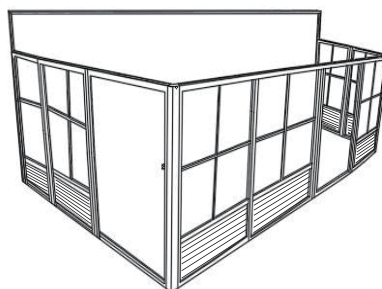
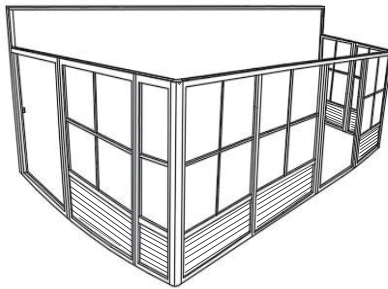

Voici quelques possibilités

La porte coulissante peut être placée à n'importe où, à condition que le cadre adjacent de la porte est à côté de la porte.

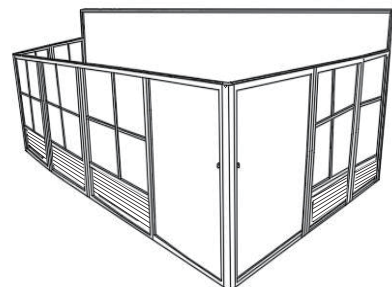
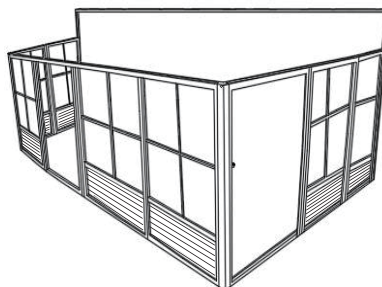
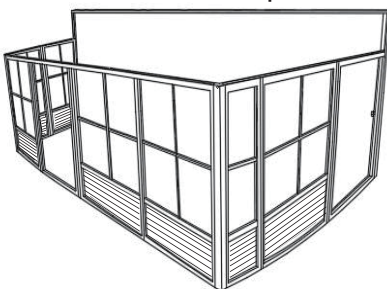

Voici quelques possibilités

La porte coulissante peut être placée à n'importe où, à condition que le cadre adjacent de la porte est à côté de la porte.

OUTILS REQUIS:

- Tournevis (Phillips #2)
- Couteau, Lime (douce)
- Pincettes à bec effilé
- Maillet en caoutchouc
- Échelle (Minimum de 6 pi de hauteur)
- Spatule
- Perceuse électrique
- Tube de silicone
- Foret de 5/16 pour ciment (selon la surface).

AVANT DE COMMENCER:

Assurez-vous d'avoir une base solide comme du ciment ou un patio en bois qui n'ait pas plus d'inclinaison que 1 po par 8 pi

Ne placez pas le solarium en dessous d'un arbre ou la pente d'un toit la neige ou la glace pouvant glisser et causer l'effondrement du solarium
Ne détruisez pas les boîtes avant que l'abri soit complètement assemblé
Veuillez vérifier le contenu de chaque boîte à l'aide de la liste des pièces.

Sens de placement de la porte :

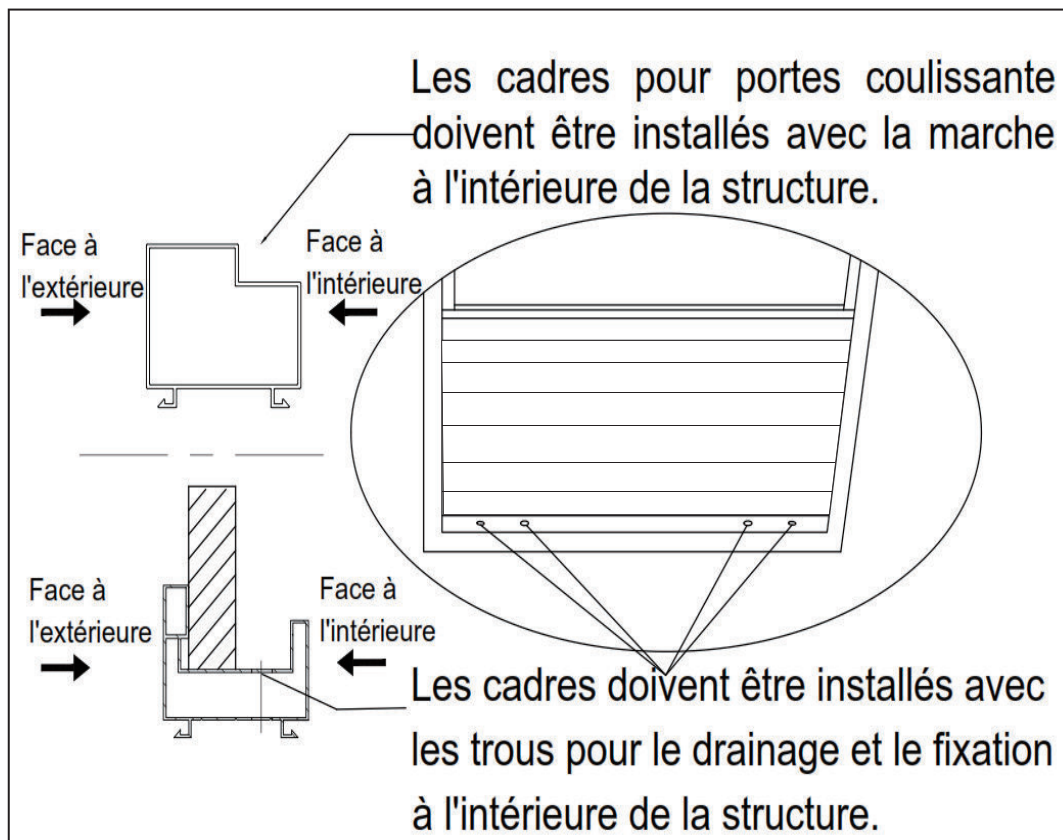

Étape 1

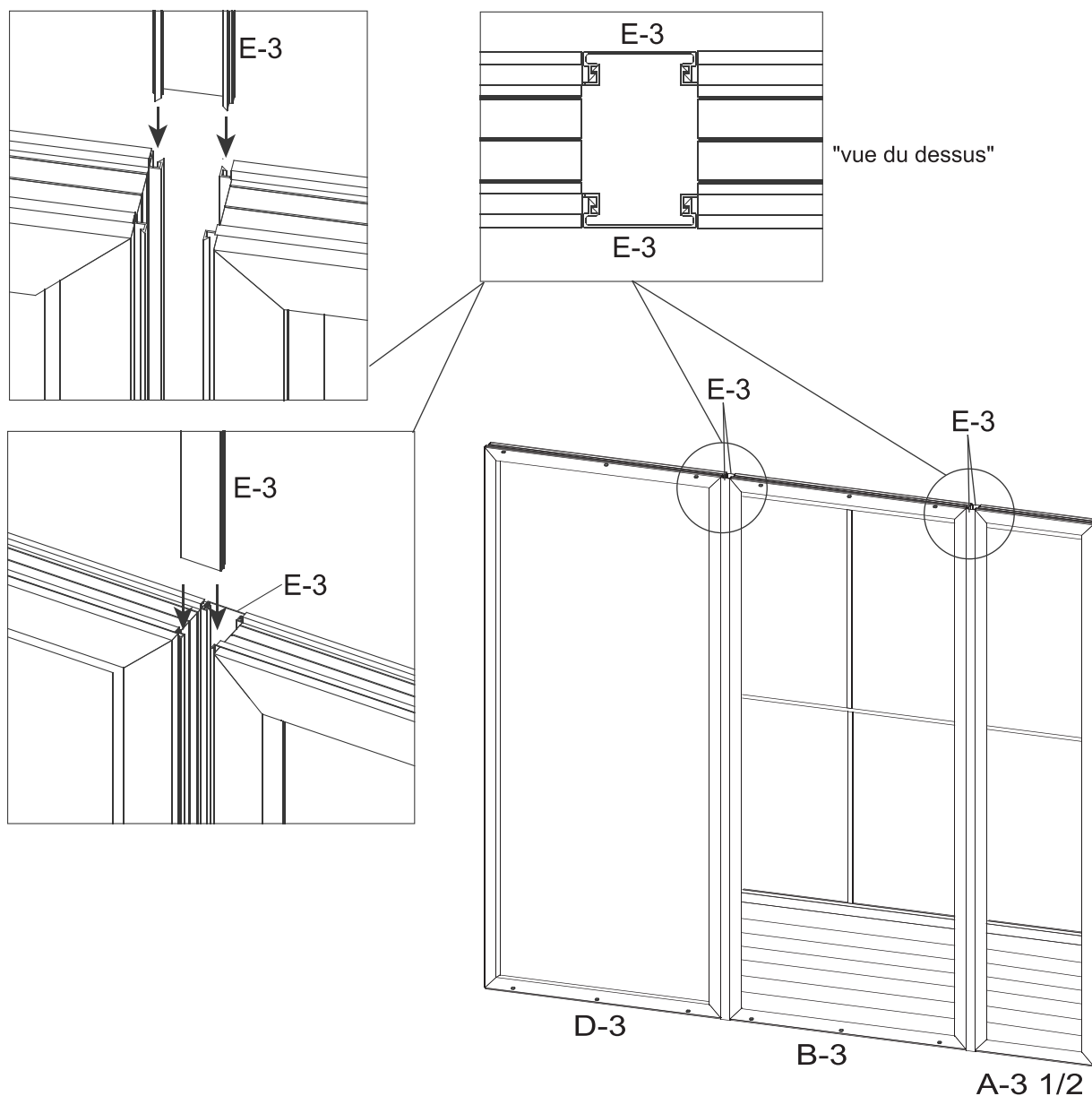

1.1 Avant le montage, déterminez la position des encadrements de porte en fonction de l'endroit où vous souhaitez glisser la porte. À l'avant du solarium, utilisez l'encadrement D3 pour l'ouverture de la porte et B3 pour l'orientation de la porte lorsqu'elle est ouverte.

1.2 Alignez le cadre de la porte coulissante (D-3) avec le cadre à côté de la porte (B-3), puis insérez la pièce de liaison (E-3) entre le cadre de la porte coulissante (D-3) et le cadre de la porte (B-3). Alignez la porte (B-3) avec le cadre à côté de la porte (A-3 1/2), puis insérez la pièce de liaison (E-3) entre la porte (B-3) et le cadre à côté de la porte (A-3 1/2).

REMARQUE :

Lorsque vous faites glisser les connecteurs, secouez le cadre pour qu'ils glissent facilement. N'utilisez pas d'outils pour les forcer. Si nécessaire, nettoyez la peinture à l'aide d'une lime et assurez-vous que les extrémités du cadre et les joints ne sont pas tordus ou déformés. Si c'est le cas, utilisez la pince à bec effilé pour les redresser.

Étape 2

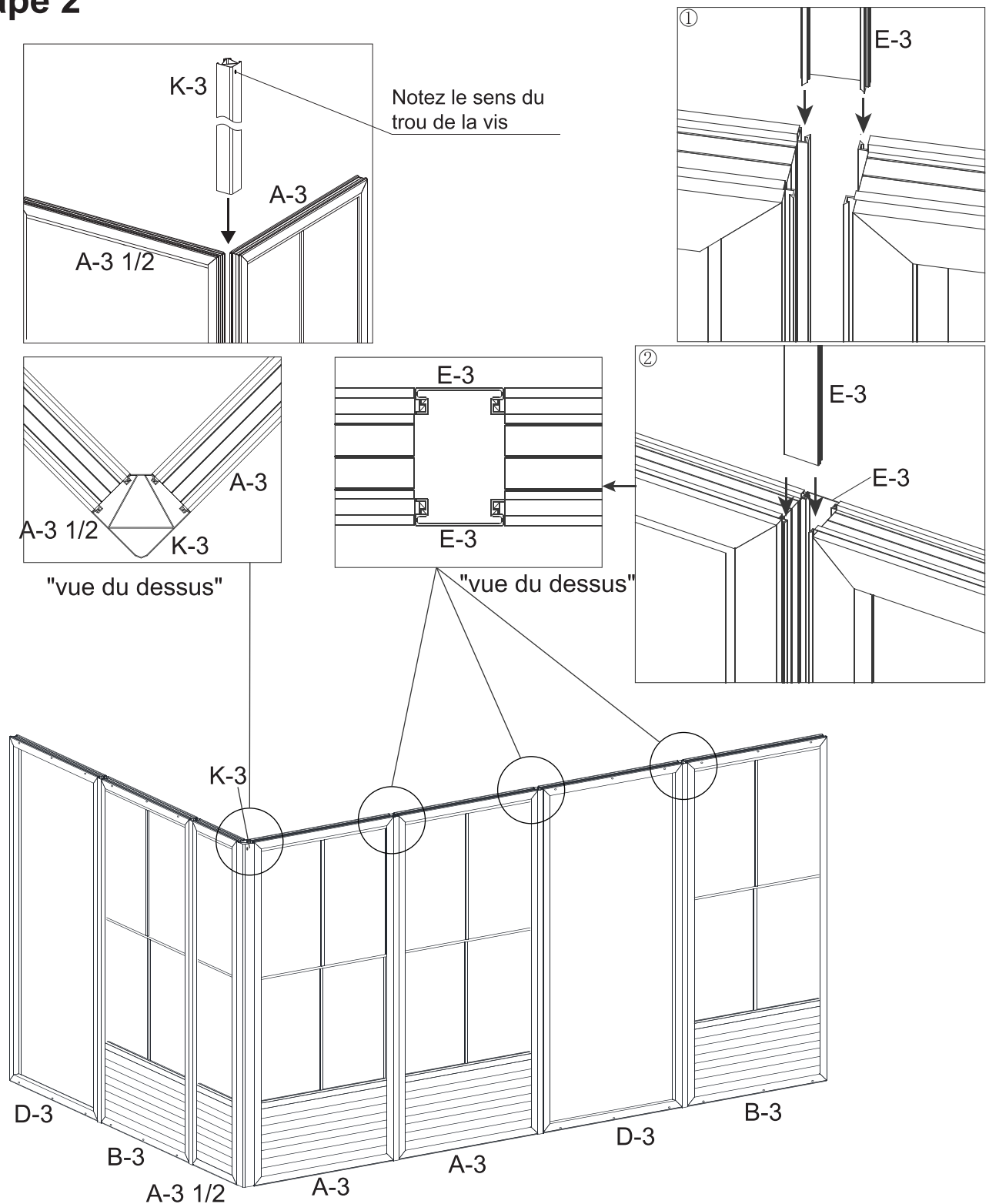

2. Fixer le cadre régulier (A-3), le cadre de la porte coulissante (D-3) et le cadre à côté de la porte (B-3) avec le connecteur d'angle (K-3) et la pièce de liaison (E-3), le joint d'angle (K-3) avec les trous de boulons orientés vers le haut et l'extérieur. Le cadre de porte coulissante (D-3) avec autocollant avec flèche pointant vers le haut (voir le schéma à la page 8).

REMARQUE: Lors du placement de l'ouverture du cadre de la porte, veillez à ce que les inserts du cadre se trouvent à l'intérieur et sur la moitié supérieure du cadre du solarium, car la porte sera placée à l'intérieur en raison de l'espace libre.

Étape 3

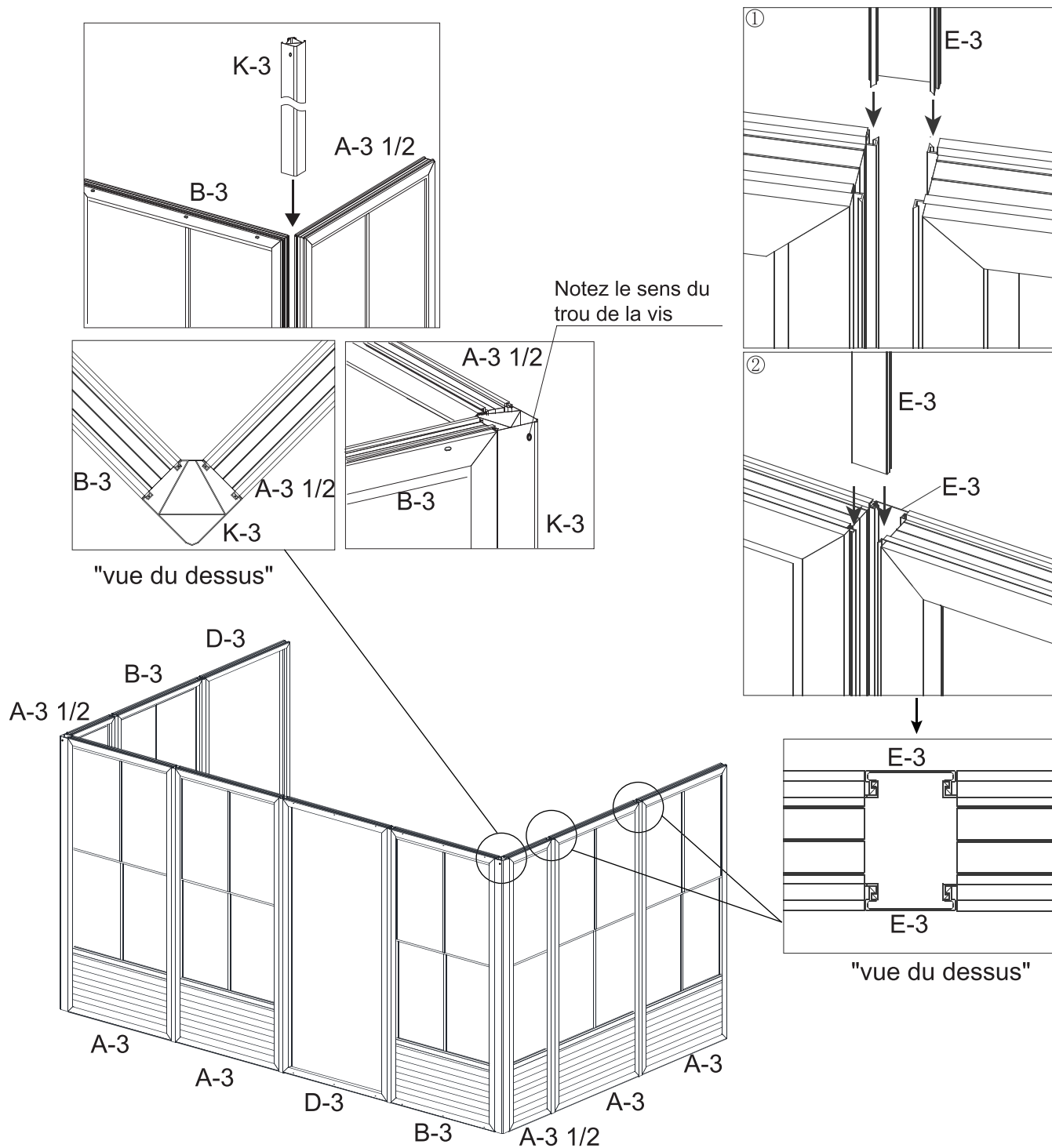

3. Relier les cadres réguliers (A-3) et les cadres (A-3 1/2) restants avec le connecteur d'angle (K-3) et la pièce de liaison (E-3). (Voir le croquis à la page 8).

REMARQUE : Lors du positionnement de l'ouverture du cadre de la porte, veillez à ce que les inserts du cadre se trouvent à l'intérieur et sur la moitié supérieure du cadre du solarium, car la porte sera placée à l'intérieur en raison de l'espace libre.

Étape 4

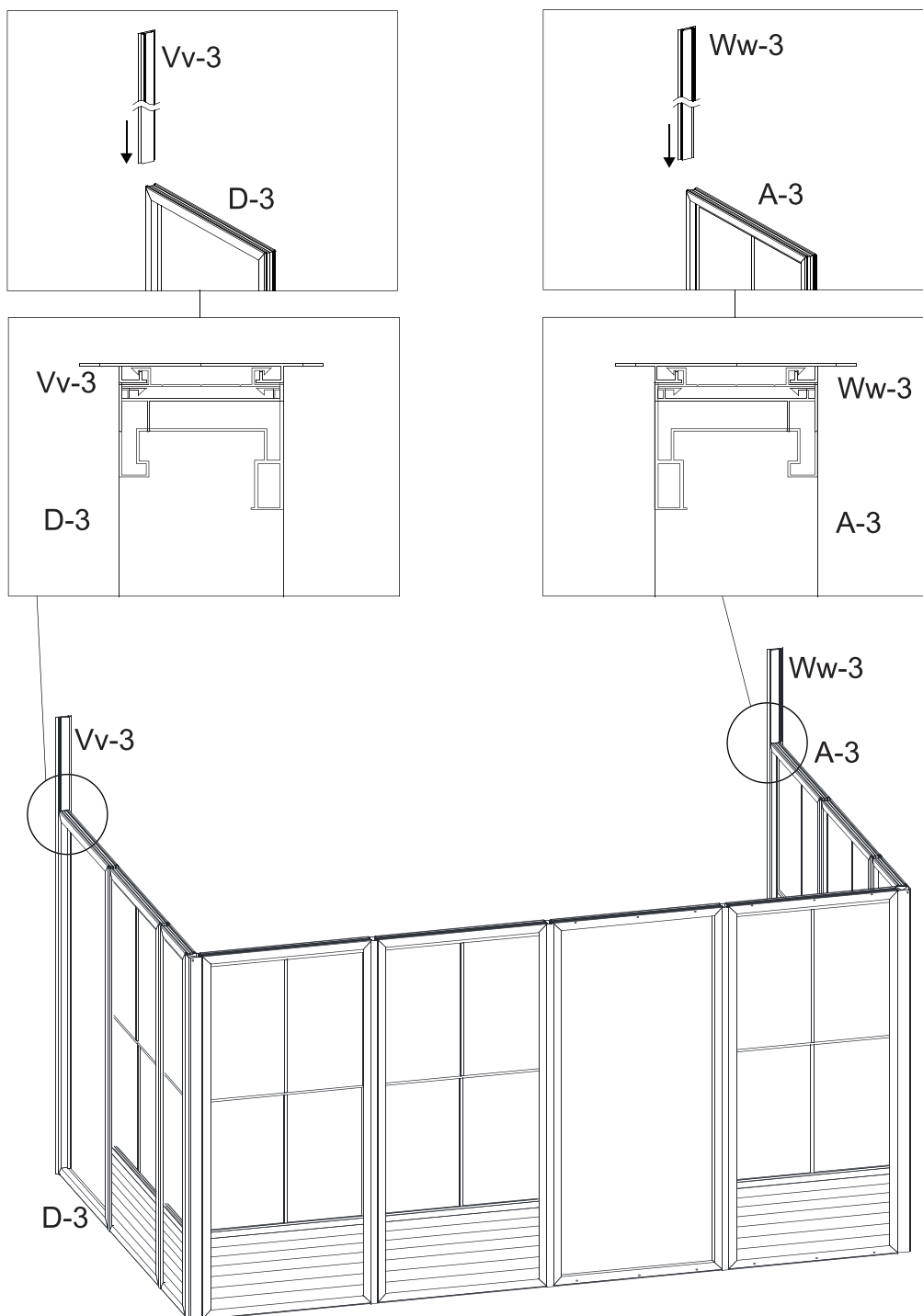

4. Faire glisser le guide mural gauche (Vv-3) et le guide mural droit (Ww-3) dans les deux extrémités des cadres le long des rainures, en les secouant pour faciliter le mouvement.
REMARQUE : les rainures doivent rester à l'extérieur sur Vv-3 et Ww-3.

Étape 5

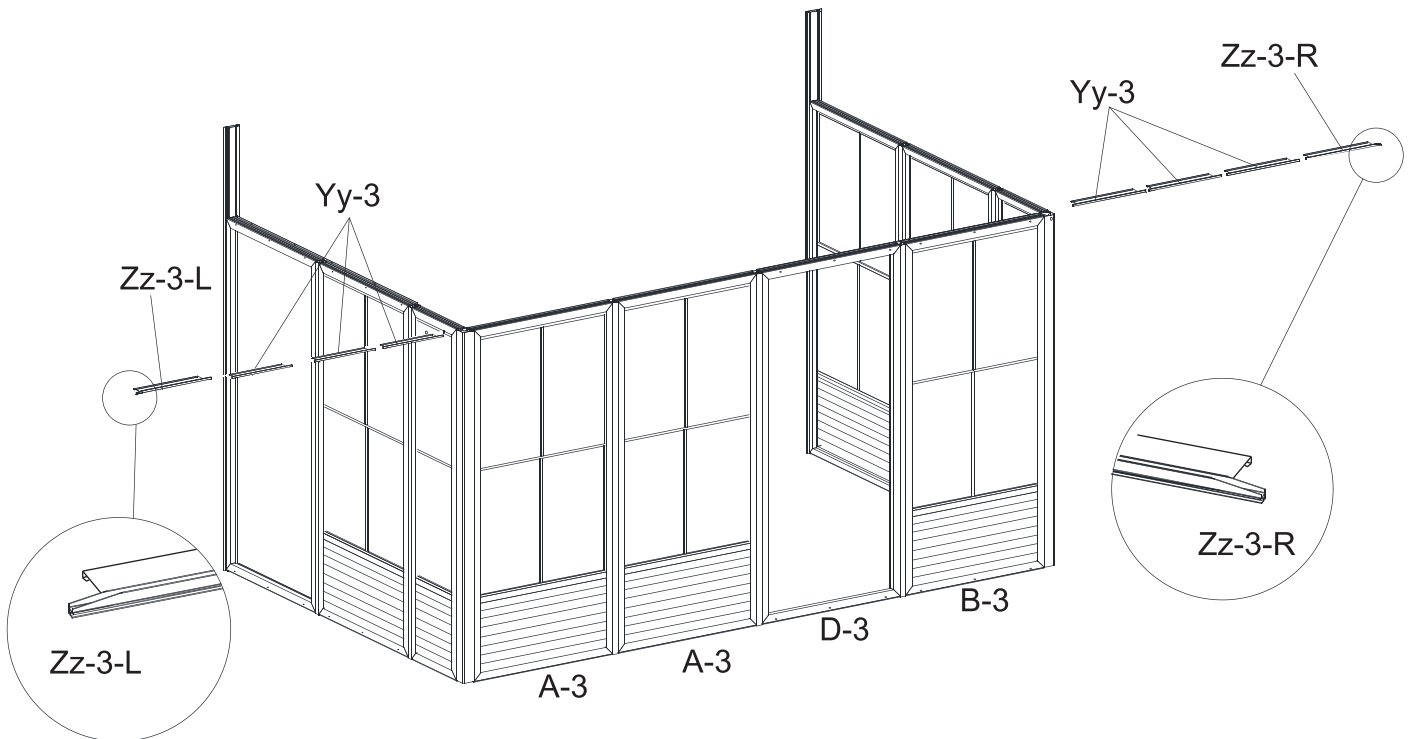
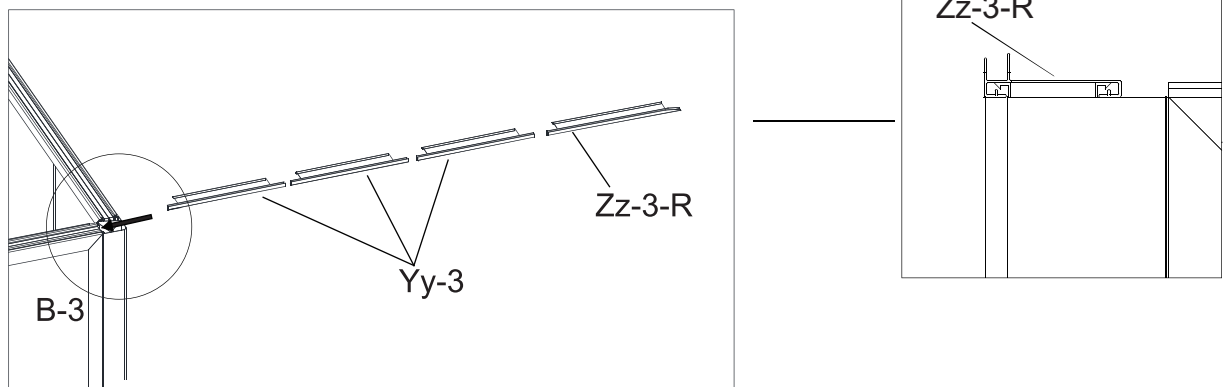
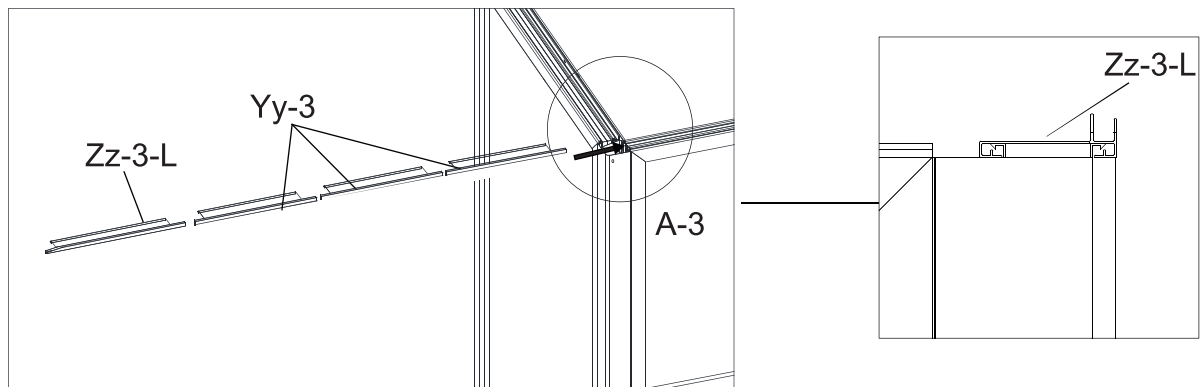

5. Faites glisser trois éléments de REBOUCHEUR RÉGULIER (Yy-3) et un élément de REBOUCHEUR POUR EXTRÉMITÉ (Zz-3-L) de la gauche vers la droite sur le dessus du cadre. La rainure doit être orientée vers l'intérieur de l'appareil. Répéter l'opération à partir du côté droit avec deux éléments de REBOUCHEUR RÉGULIER (Yy-3) et un élément de REBOUCHEUR POUR EXTRÉMITÉ (Zz-3-R), en les espaçant uniformément.

Étape 6

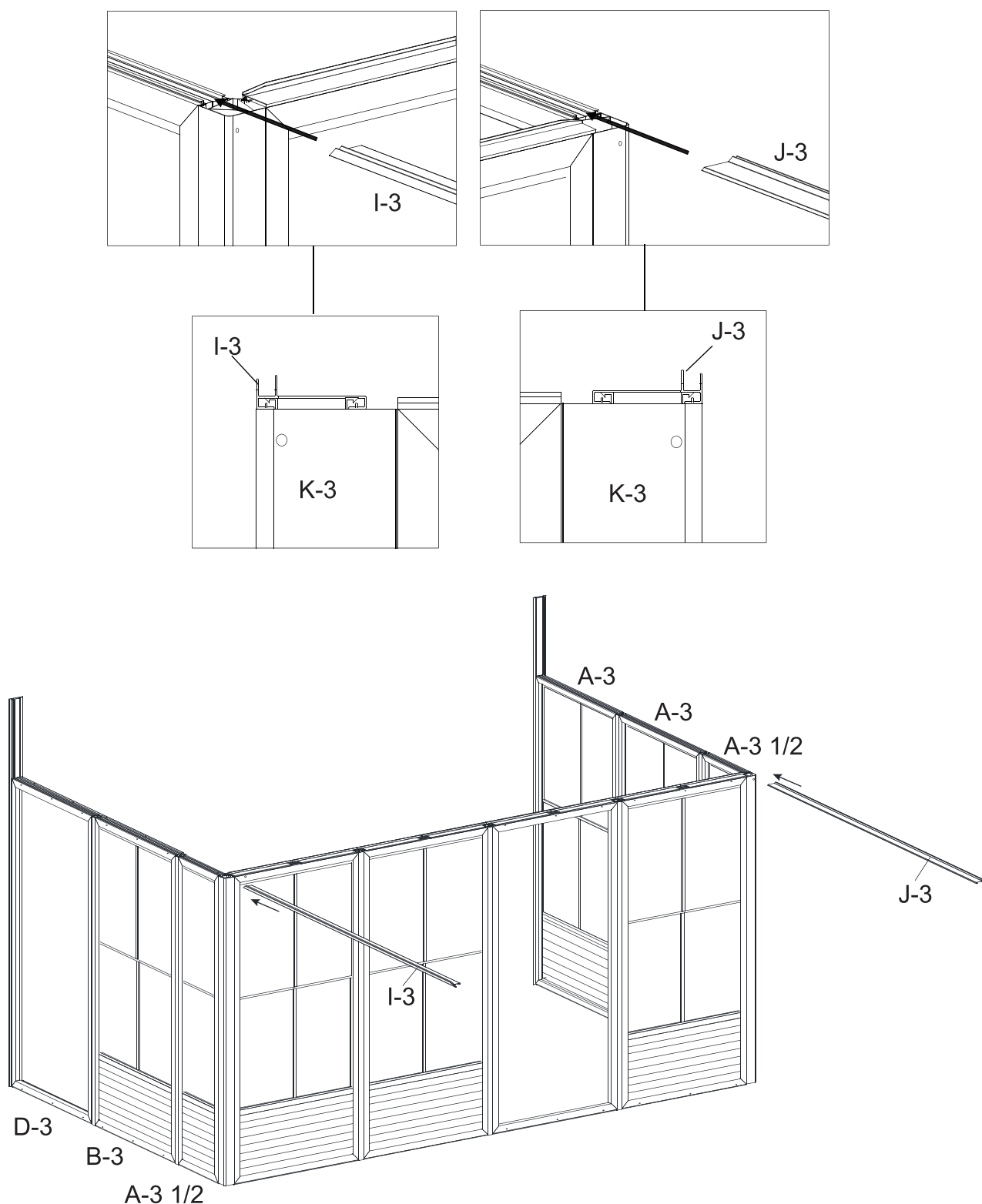

6. Insérez le récepteur latéral gauche (I-3) et le récepteur latéral droit (J-3) en haut du cadre. Assurez-vous que les deux cadres sont au bon niveau, sinon utilisez des cales pour compenser. Ne pas utiliser d'outils pour les forcer en place.

Étape 7

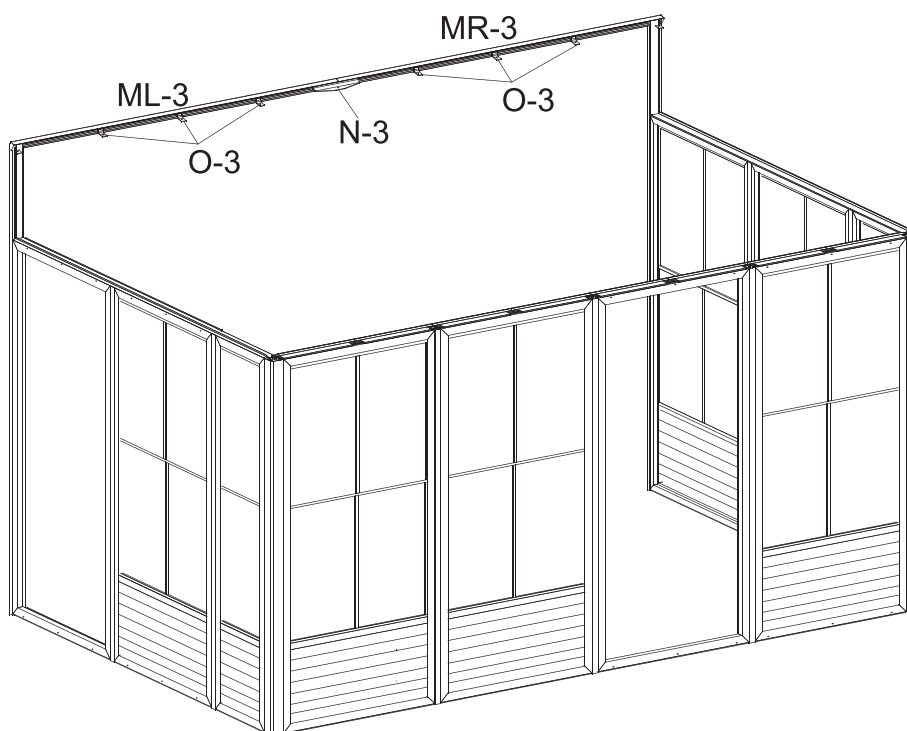
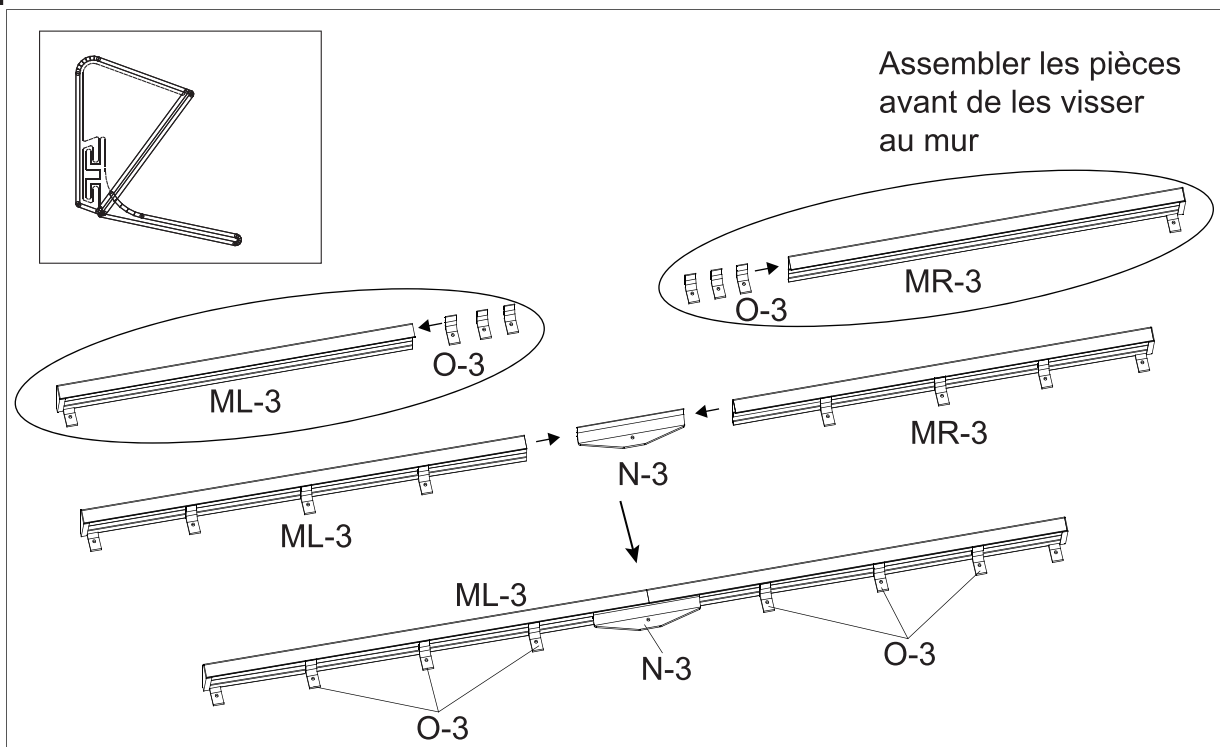

7. Assembler les ML-3, N-3, O-3 et MR-3 comme indiqué et les positionner uniformément au-dessus des guides verticaux, à 96" du sol. Fixez le rail mural et les rails verticaux au mur en briques ou en ciment en perçant l'aluminium à intervalles de 16" (minimum) et en utilisant des vis Xx-3 ou d'autres fixations en fonction du matériau du mur (non fournies). Insérez les 2 guides horizontaux, I3 & J3 en haut du cadre. S'assurer que les 2 cadres sont au bon niveau, si ce n'est pas le cas, utiliser des cales pour compenser.

Ne pas utiliser d'outils pour les forcer en place.

REMARQUE : Une fois le rail mural en place, appliquez du silicone le long de la partie supérieure du rail mural et à la jonction des deux rails verticaux.

Le silicone n'est pas fourni.

Étape 8

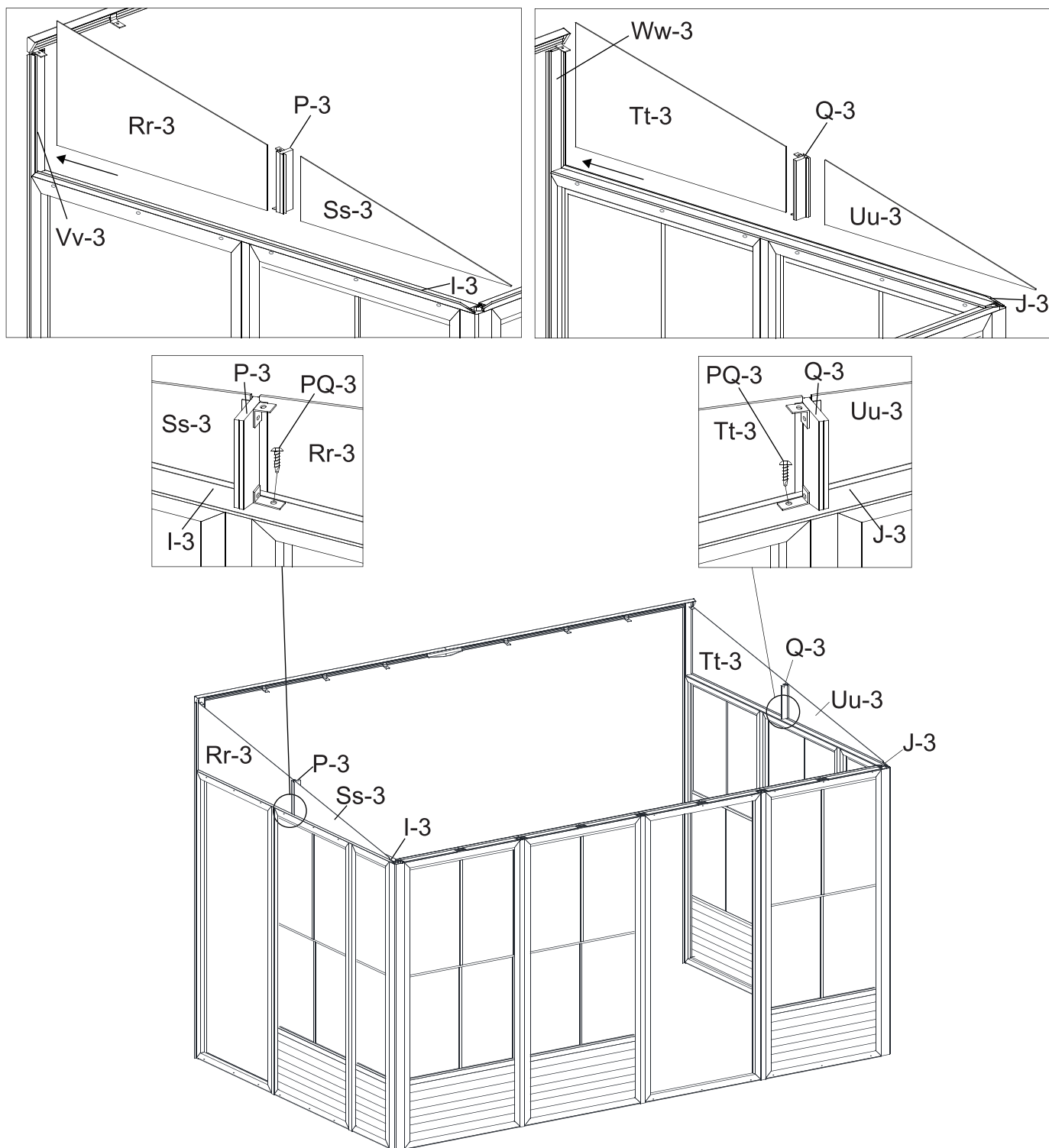

8. Placer le polycarbonate côté exposé à l'extérieur sur le récepteur latéral gauche (I-3), utiliser un panneau pignon arrière gauche (Rr-3), un joint pignon gauche (P-3) et un panneau pignon avant gauche (Ss-3), puis faire le côté droit avec un panneau pignon arrière droit (Tt-3), un joint pignon droit (Q-3) et un panneau pignon avant droit (Uu-3) sur le récepteur latéral droit (J-3) du panneau horizontal. Fixer les joints de pignon (P-3) et (Q-3) au récepteur latéral (I-3) et (J-3), respectivement, à l'aide de vis (PQ-3).

Étape 9

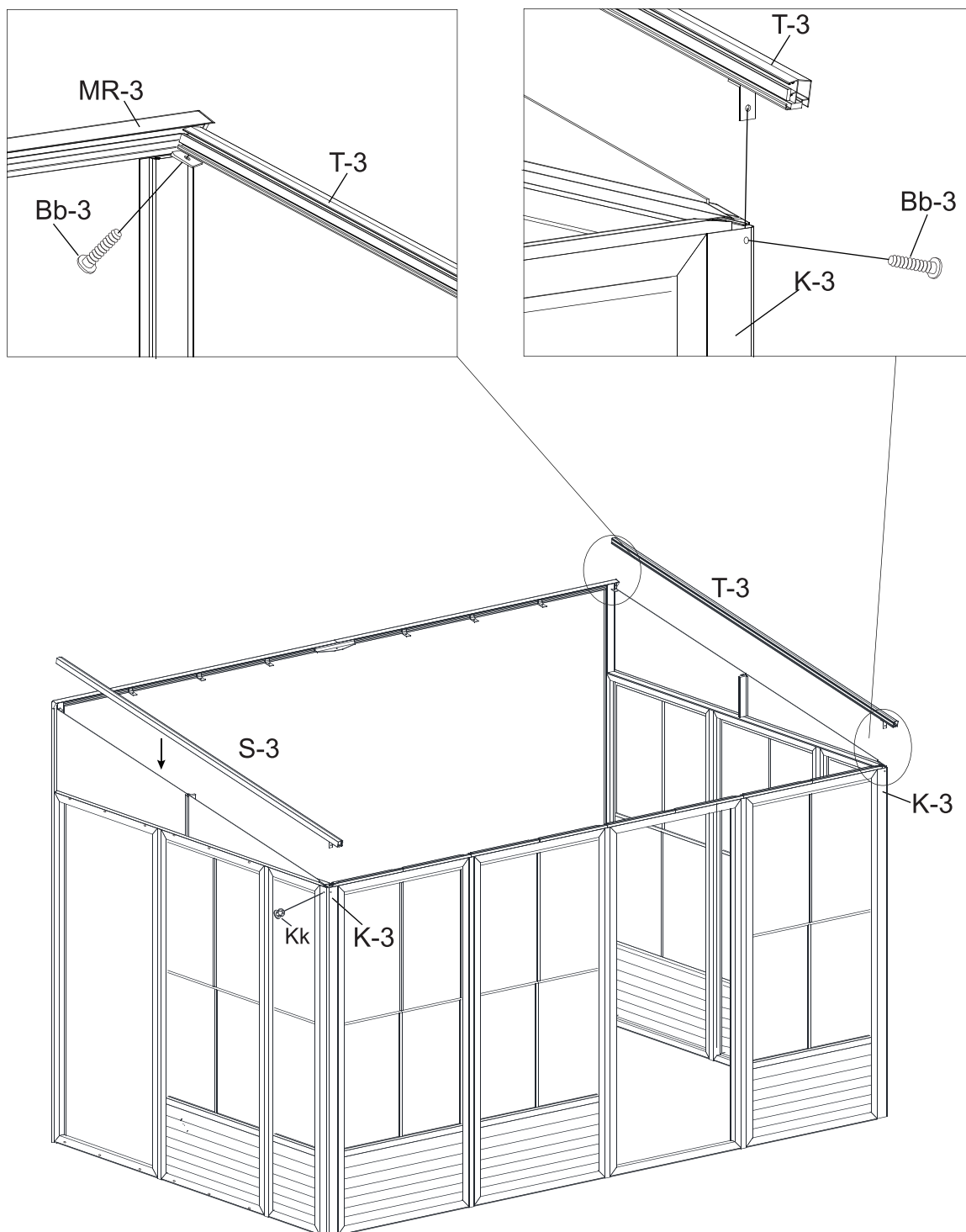

9. Placez le chevron latéral droit (T-3) sur le dernier support, puis fixez-le au connecteur d'angle (K-3) et au support de joint de pignon droit (Q-3) à l'aide de la vis (Bb-3). Répétez sur le côté gauche avec le chevron latéral gauche (S-3).

Étape 10

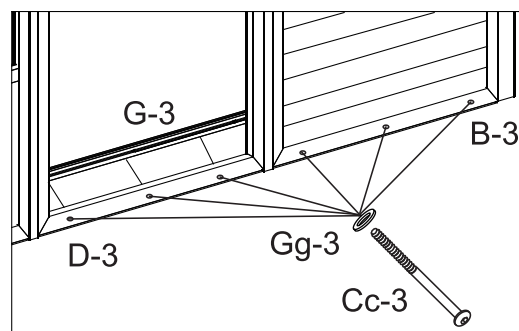
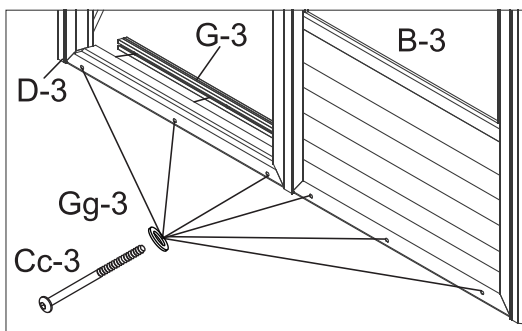
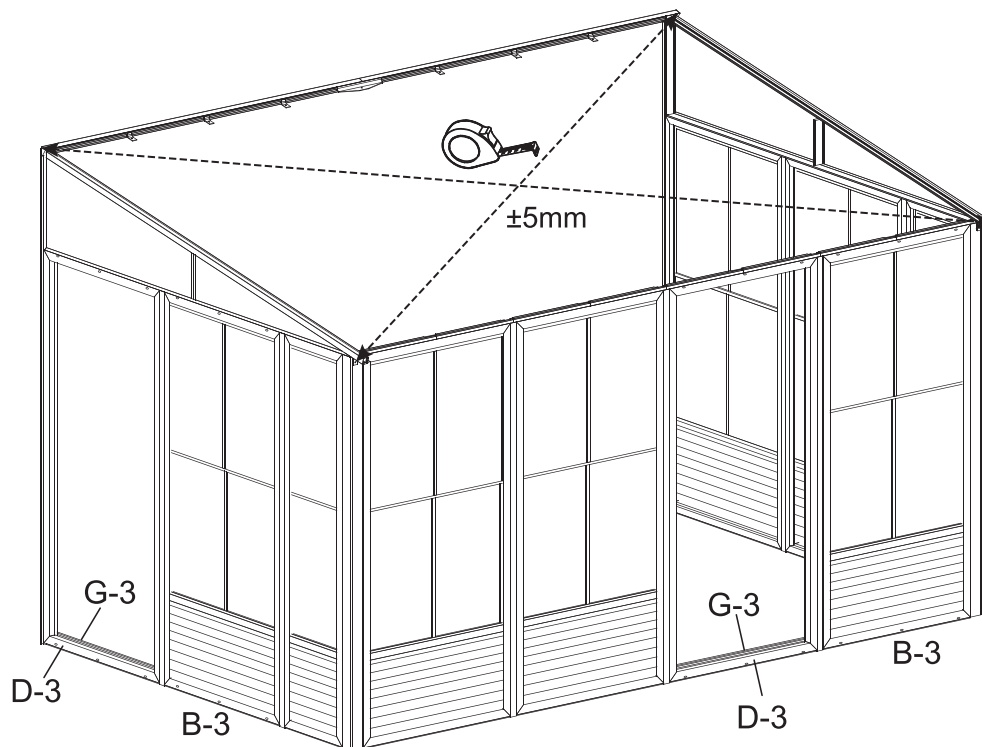

10. Fixez le cadre de la porte coulissante (D-3), le cadre à côté de la porte (B-3) et le rail de la porte inférieure (G-3) à l'aide de boulons (Cc-3) et de rondelles (Gg-3).

REMARQUE : Assurez-vous que les mesures prises en diagonale sur l'ensemble du cadre se situent à 5 mm près à la même distance après avoir effectué cette étape.

Étape 11

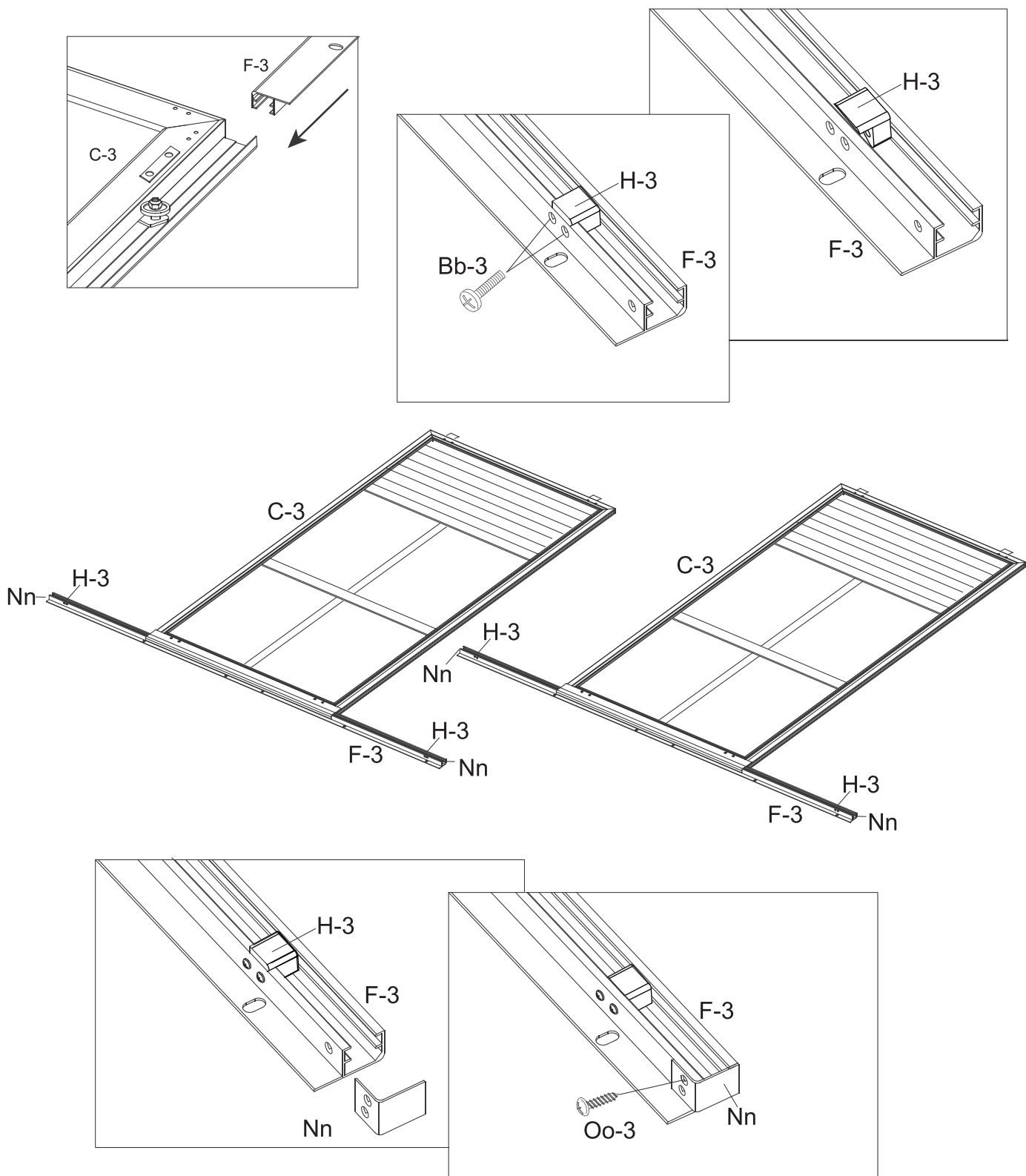

11.1 Insérer le rail supérieur de la porte (F-3) dans la pièce de liaison située en haut de la porte coulissante (C-3).

11.2 Fixez le bouchon en plastique (H-3) aux deux extrémités du rail supérieur de la porte (F-3) à l'aide des boulons (Bb-3).

11.3 Fixez l'extrémité du rail supérieur de la porte (Nn) sur les deux extrémités du rail supérieur de la porte (F-3) à l'aide des boulons (Oo-3).

Étape 12

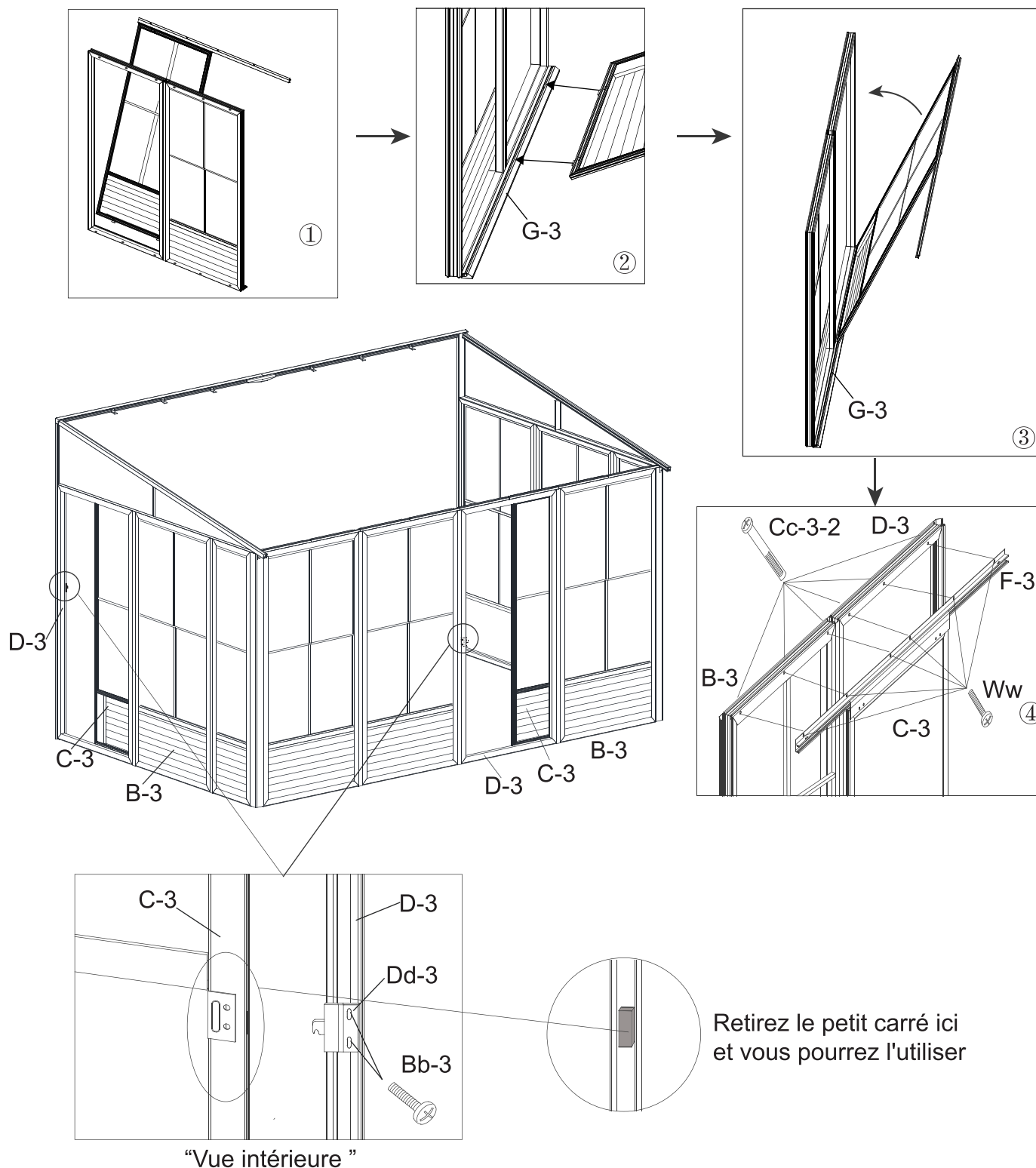

12.1 Placez la porte coulissante assemblée (C-3) à la verticale, insérez l'extrémité inférieure dans le rail de la porte inférieure (G-3) et fixez l'extrémité supérieure avec les boulons (Cc-3 — 2/Ww). Veillez à pousser vers le haut le rail de la porte supérieure (F-3) afin que les portes ne frottent pas contre le rail inférieur.

12.2 Fixez le loquet de la porte droite (Dd-R-3) et (Dd-L-3) au cadre de la porte coulissante à l'aide des boulons (Bb-3).

Étape 13

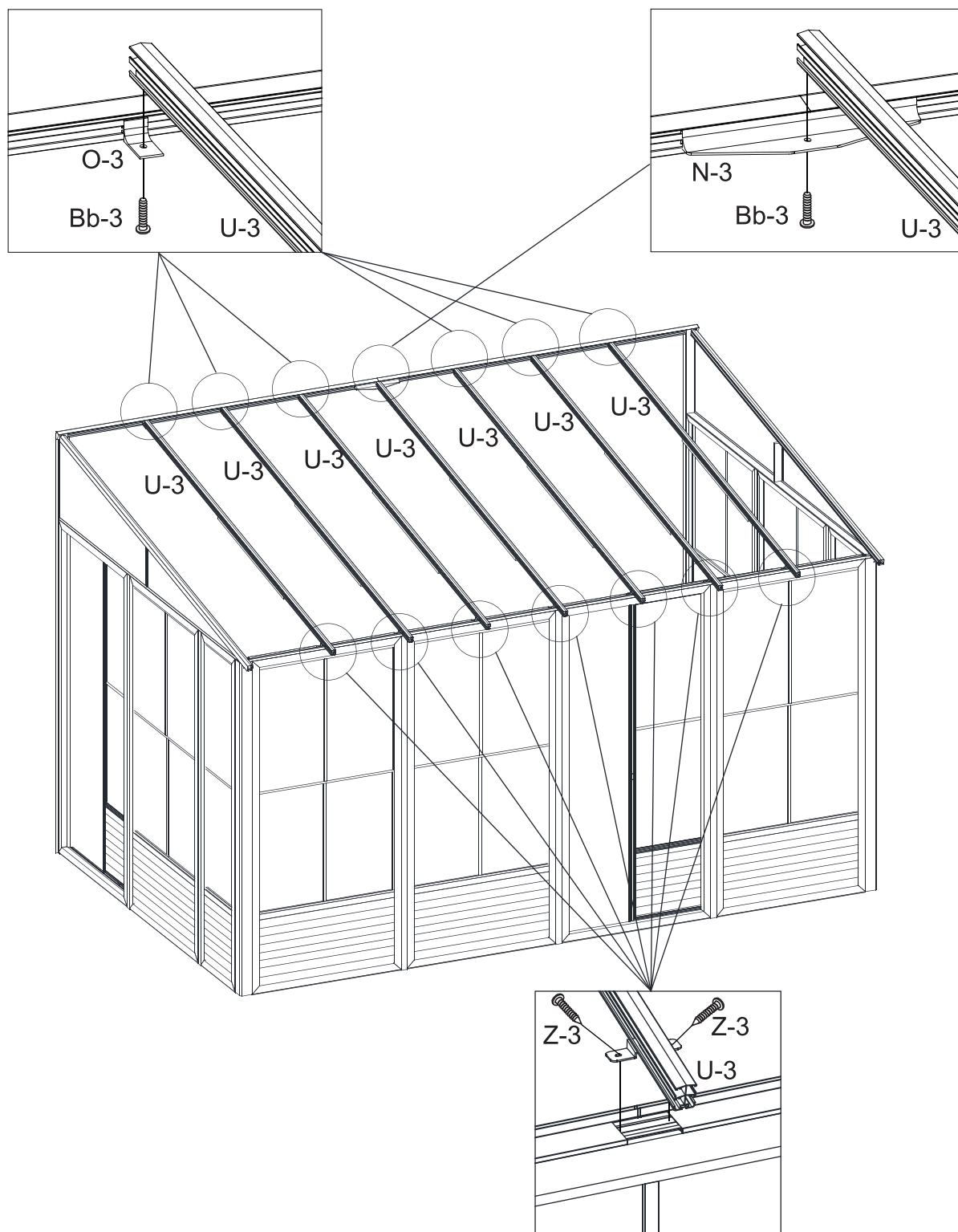

13. Fixer les chevrons (U-3) au milieu de chaque panneau avec des vis Bb-3 en haut et deux vis (Z-3) sur les supports d'ossature à la main. Placer les chevrons (U-3) sur chaque joint et utiliser les vis (Z-3) à la main. Ne pas utiliser de perceuse électrique.

Étape 14

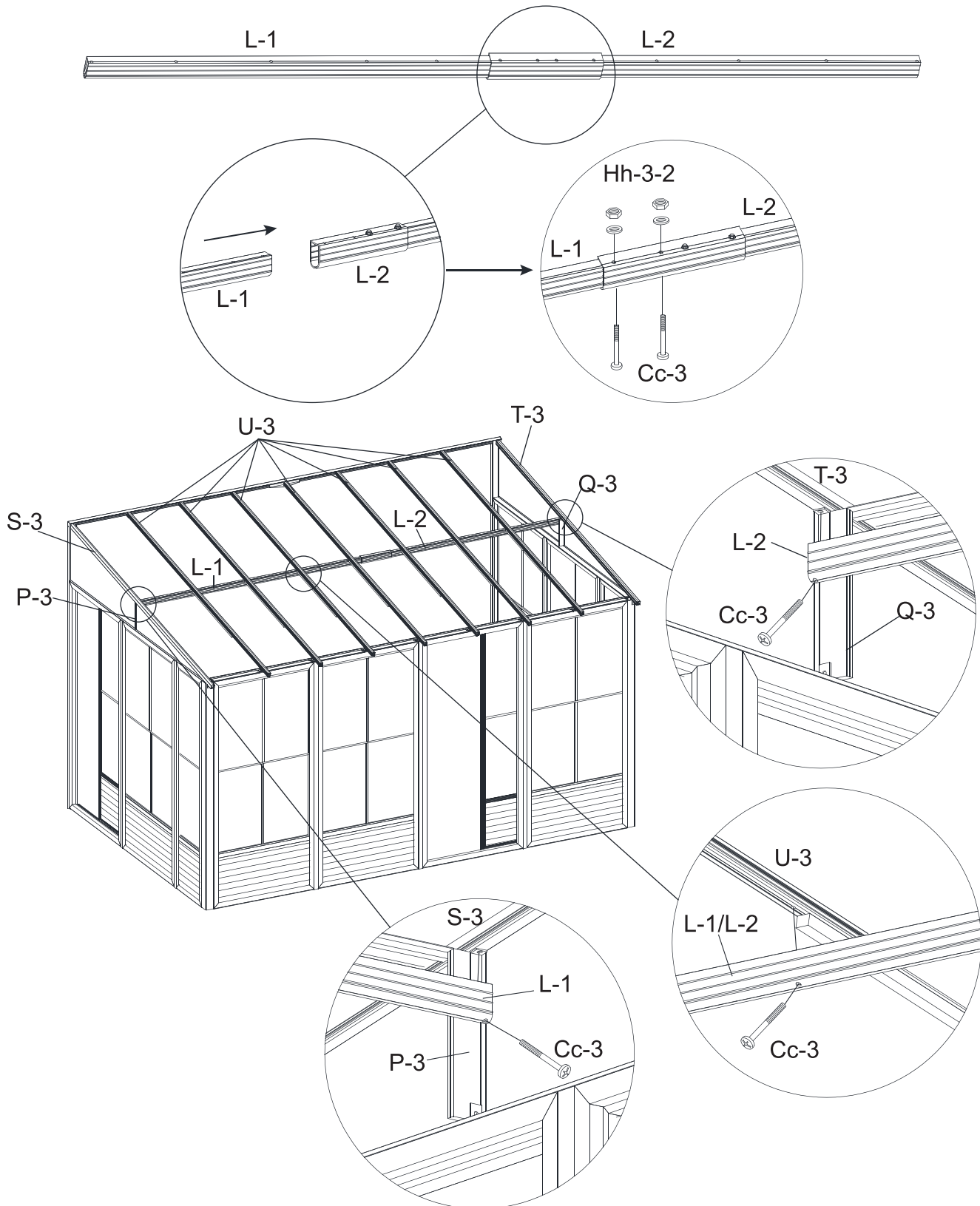

14.1. Assembler les traverses L-1 et L-2 à l'aide du boulon (Cc-3) et de l'écrou (Hh-3-2).

14.2. Fixez la traverse (L-1) et la traverse (L-2) assemblées au chevron latéral gauche (S-3) et au chevron latéral droit (T-3) à travers le joint de pignon (P-3) et le joint de pignon (Q-3), connectez le milieu au chevron régulier (U-3) et fixez-les avec des boulons (Cc-3). Serrez les boulons manuellement.

Étape 15

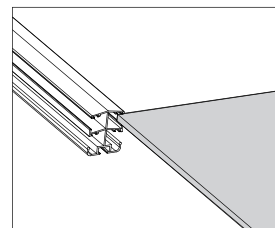
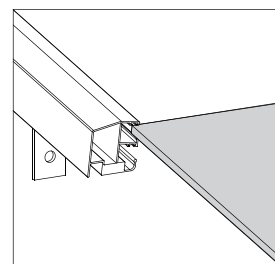
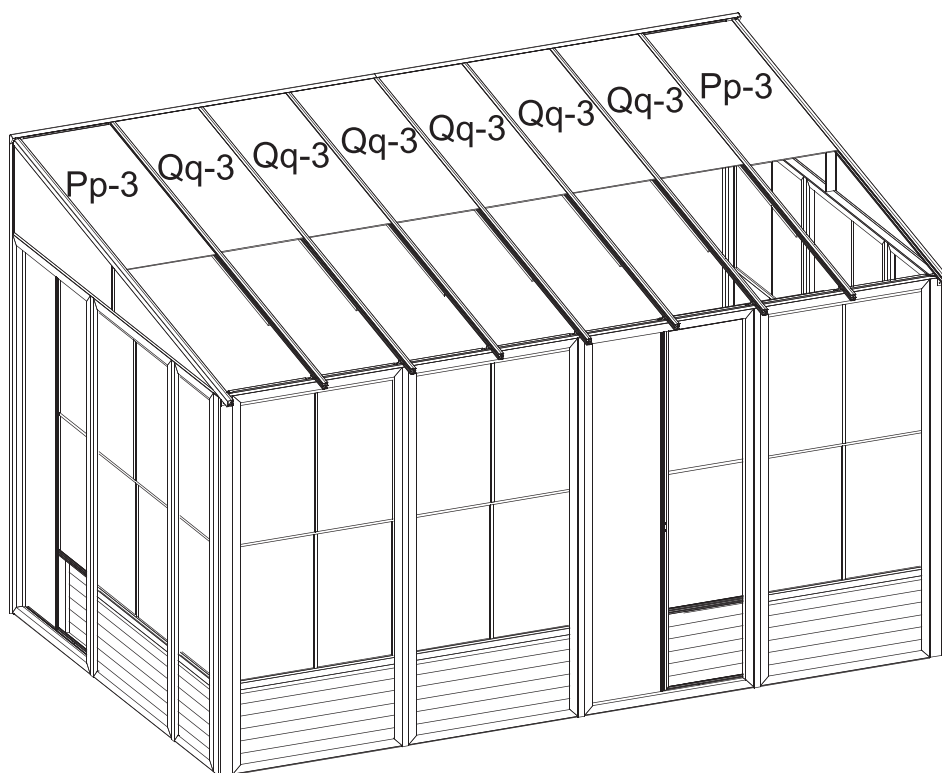
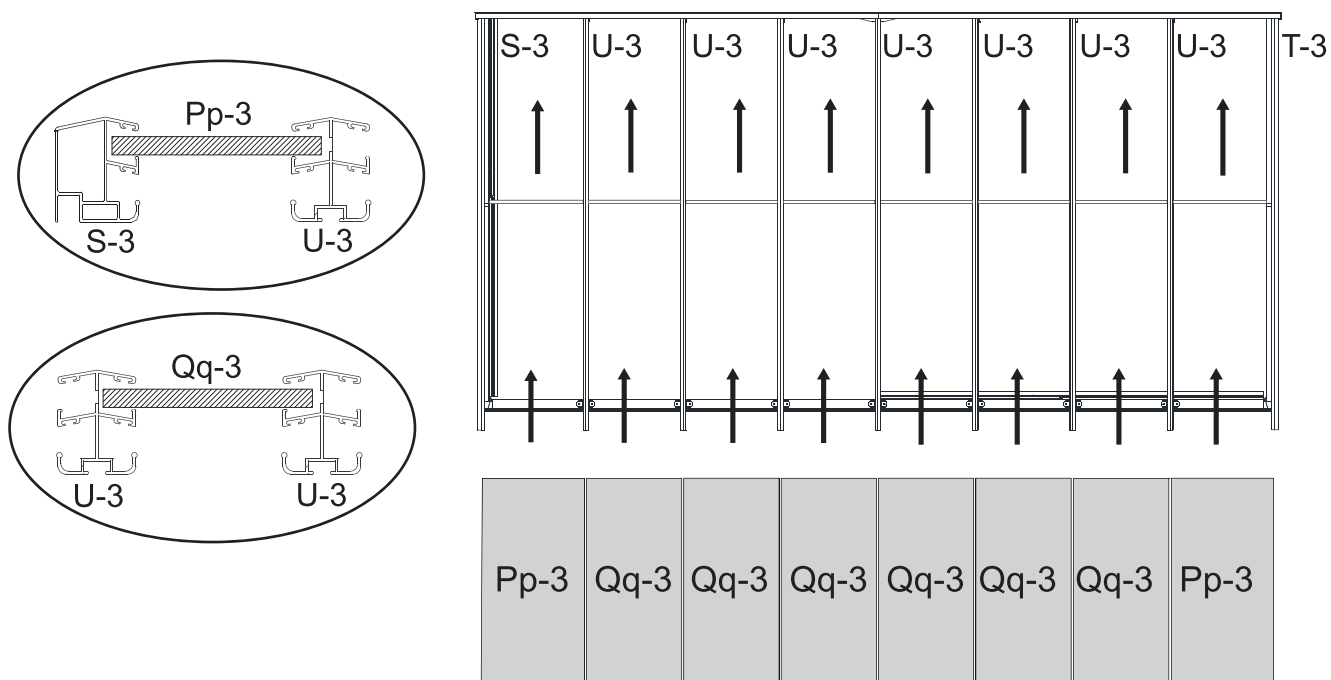

15. Retirez le film protecteur des deux côtés de chaque panneau, en veillant à ce que la face supérieure du panneau soit orientée vers la lumière du soleil. Insérez et faites glisser le panneau sur la rainure supérieure des chevrons jusqu'à l'extrémité. Le panneau de toit (Pp-3) doit être placé en premier et en dernier, avec le panneau de toit (Qq-3) entre les deux.
Remarque : le côté avec la couche de protection doit être orienté vers le bas, et le côté avec la protection contre les UV doit être orienté vers le haut.

Étape 16

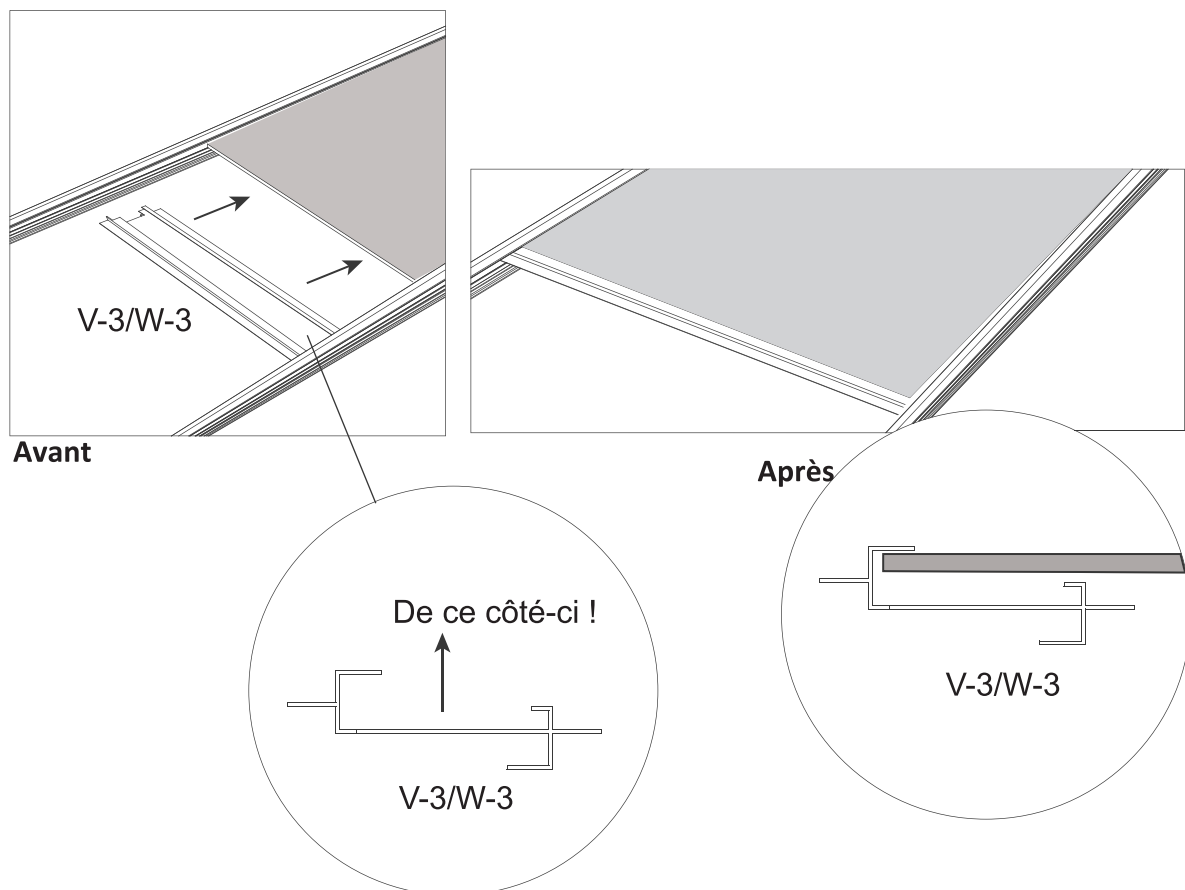
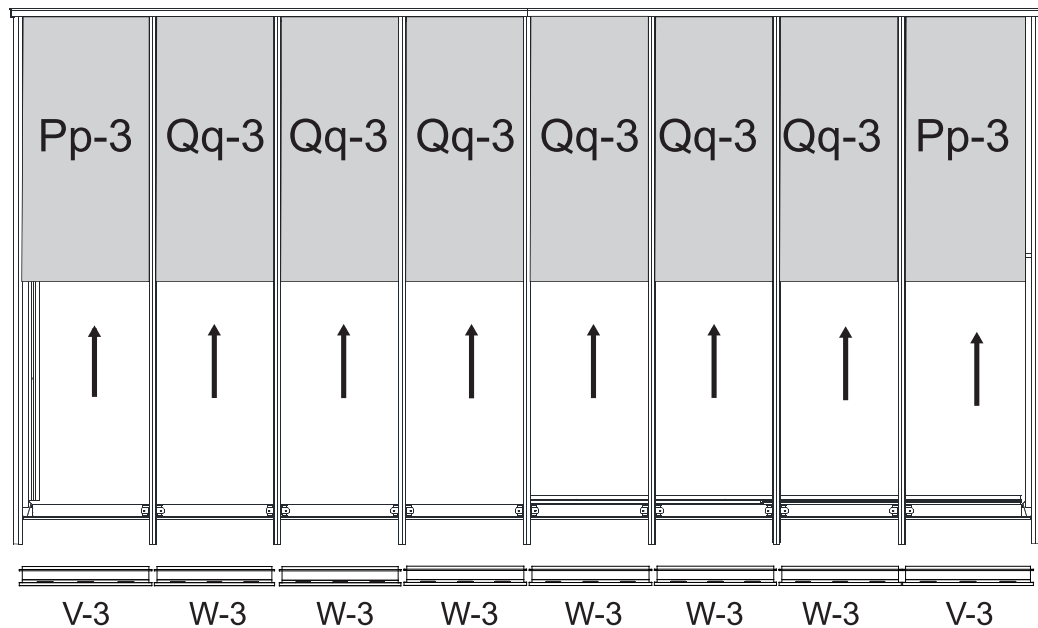

16. Insérez le joint de toiture central en aluminium entre les chevrons, en veillant à ce que les trous oblongs soient en bas. Faites-le glisser dans les rainures supérieures et inférieures des chevrons, puis faites-le glisser jusqu'au bout dans les panneaux. Assurez-vous que les panneaux se trouvent à l'intérieur de la rainure du joint de toiture central en aluminium. Insérez un (V-3) à chaque extrémité, puis tous les (W-3) et enfin les (V-3) restants. Tapez doucement avec un maillet en caoutchouc si nécessaire.

Étape 17

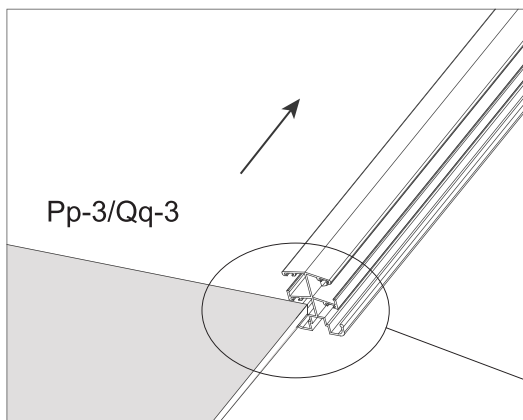
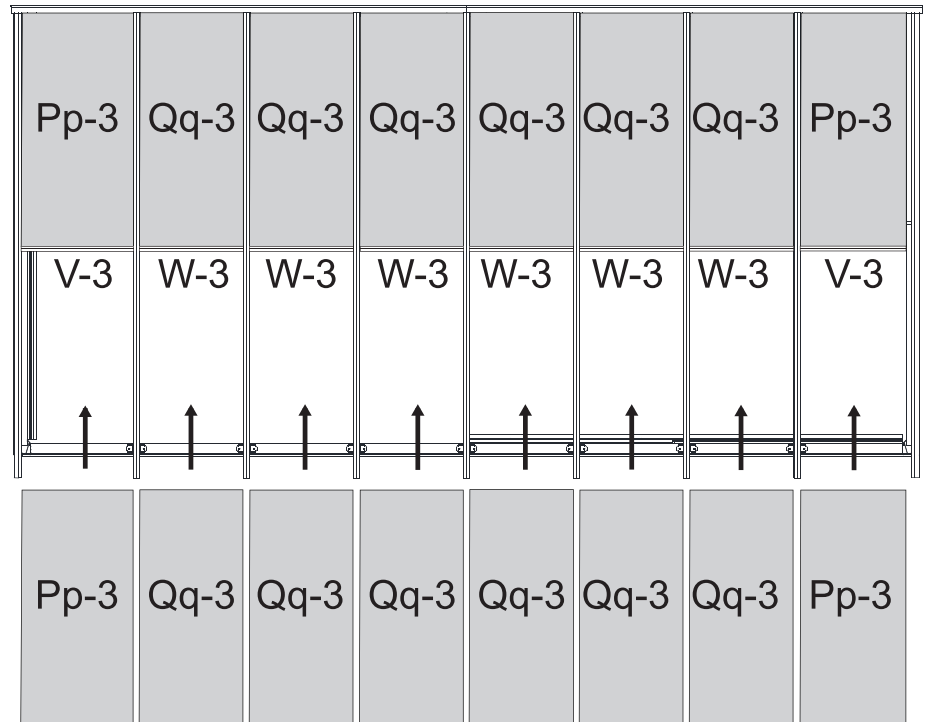
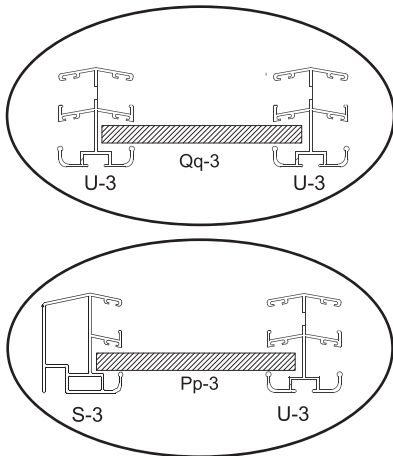

Remarque: "Assurez - vous d'avoir Protection UV face vers le Haut."

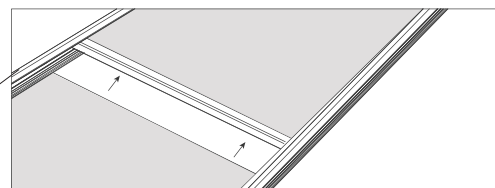

Avant

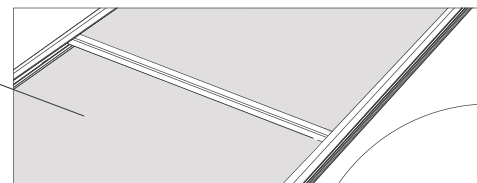

Après

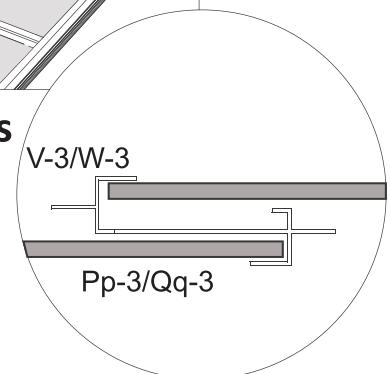

17. Insérez la deuxième rangée de panneaux dans la rainure inférieure du chevron. Faites glisser les panneaux jusqu'à ce qu'ils atteignent les pièces d'aluminium entre les panneaux, et tapez doucement sur le panneau pour le guider dans la rainure d'aluminium. Utilisez une spatule pour l'ajuster si nécessaire. Insérez deux (Pp-3) à chaque extrémité, puis insérez les panneaux (Qq-3).

Étape 18

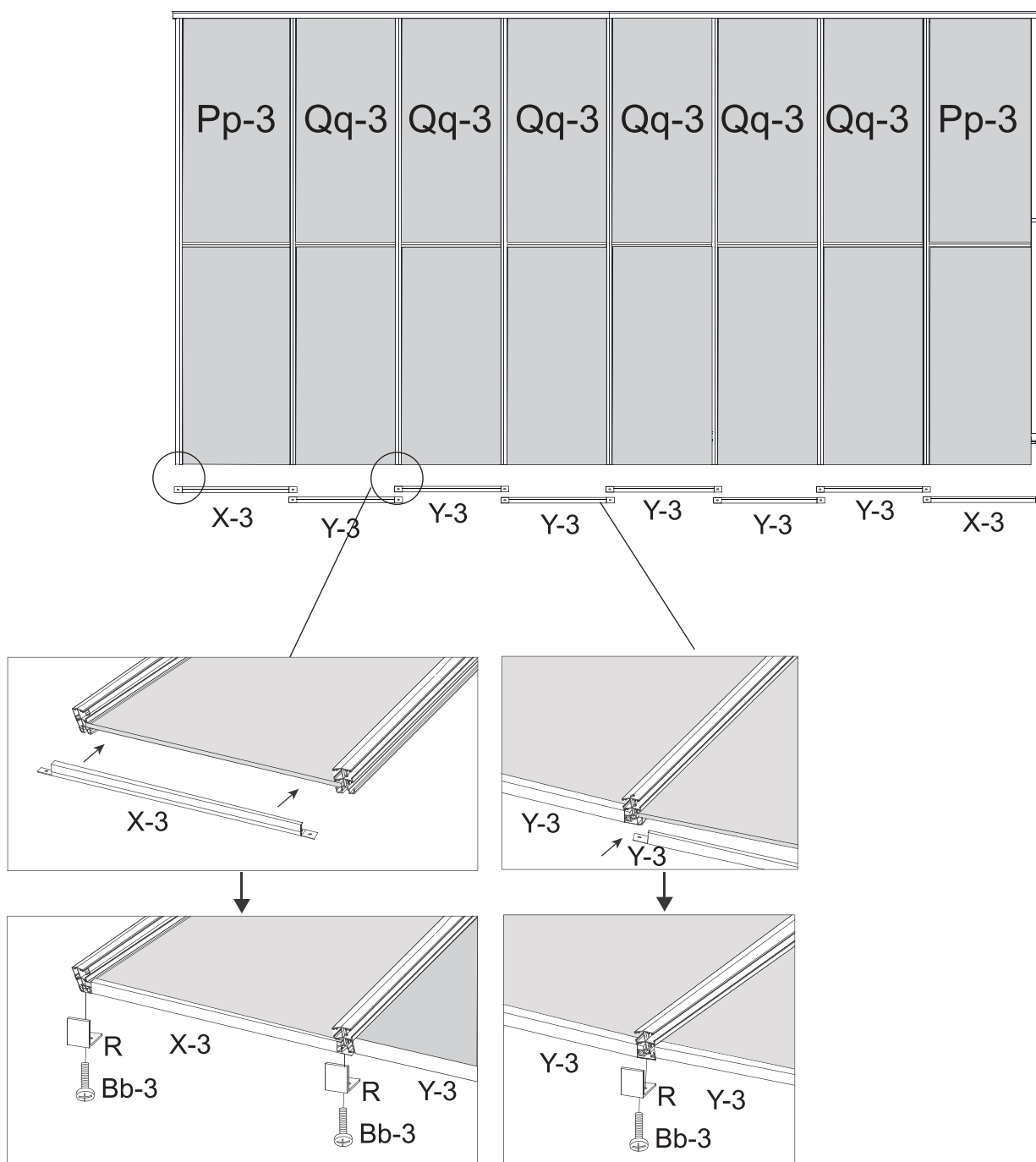

18. En commençant par une extrémité, ajoutez le bord (X-3) et un support (R-3) et vissez avec (Bb-3) à la main, n'utilisez pas de perceuse électrique. Ajoutez le bord (Y-3) et répétez jusqu'à la fin, puis ajoutez le bord (X-3).

Étape 19

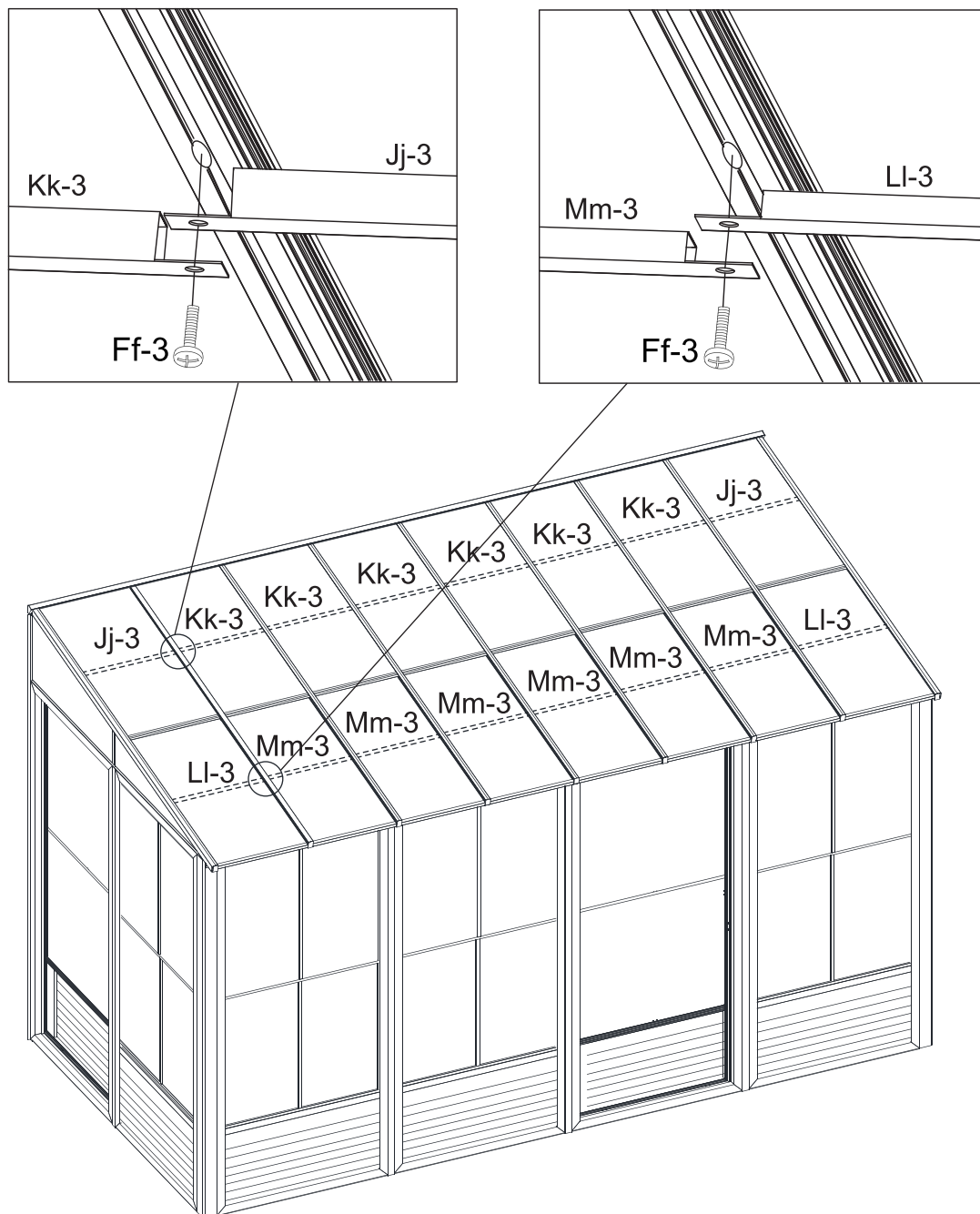

19. À l'intérieur du solarium, sous chaque chevron, il y a deux rangées d'insertions filetées. Commencez la rangée supérieure avec une (Jj-3) à chaque extrémité et vissez-la avec (Ff-3) et entre les panneaux (Kk-3). Utiliser les vis (Ff-3) pour la rangée inférieure (LI-3) aux 2 extrémités, puis les autres entre les panneaux (Mm-3). Veiller à ce que les vis soient serrées à la main.

Étape 20

Ancrez solidement le solarium à la terrasse ou au sol à l'aide des vis et des boucliers fournis. Vous pouvez également utiliser l'ancrage de votre choix.
Voir le schéma ci-dessous.

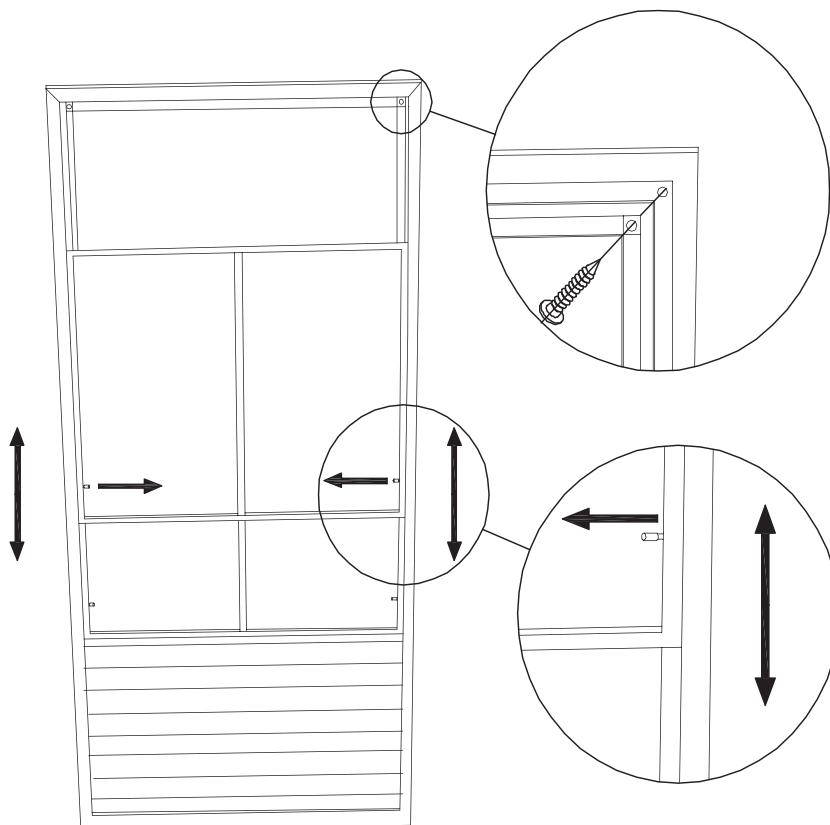
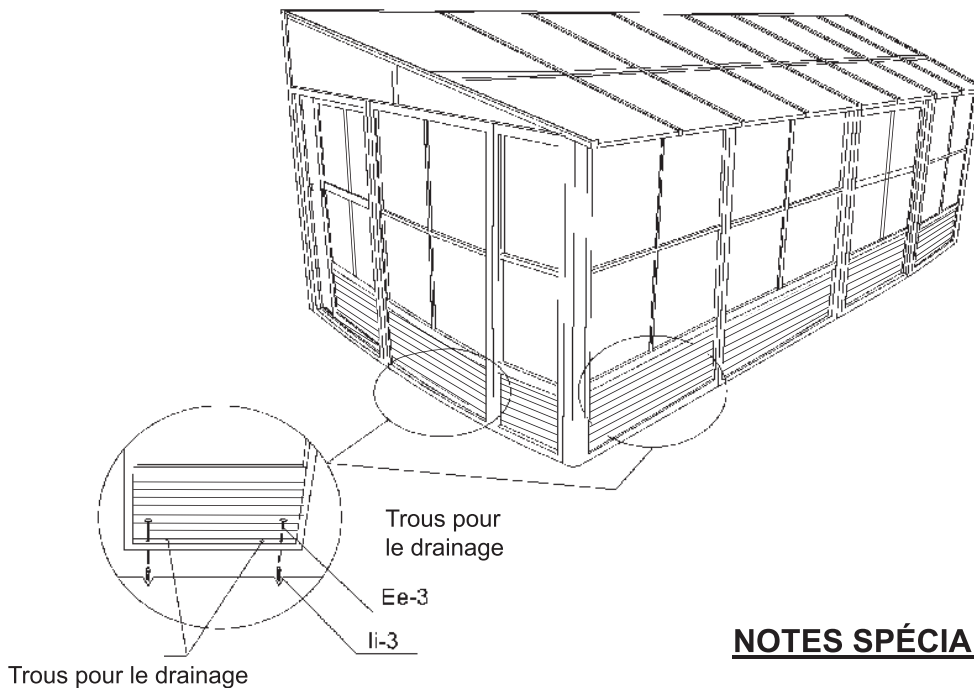

NOTES SPÉCIALES

Pour retirer un écran, enlevez deux (2) vis de la partie supérieure du cadre et tirez vers les côtés vers les extrémités des poignées pour l'enlever.
Pour retirer les panneaux contre le vent, poussez ou déplacez-les de côté et assurez-vous que la goupille n'est pas verrouillée. Retirez les panneaux doucement car ils sont faciles à enlever.

REMARQUE:

Ce solarium n'est pas imperméable à l'eau. Pour la meilleure protection contre la pluie, fermez les fenêtres de chaque panneau avec la fenêtre extérieure au milieu, et celle d'intérieur en haut.

DIRECTIVES DE NETTOYAGE:

Utilisez seulement de l'eau savonneuse tiède et non des produits de nettoyage puissants ou d'abrasifs. Assurez-vous de retirer l'accumulation de neige et/ou la glace.

AVERTISSEMENT:

- 1) N'utilisez pas le BBQ ou tout autre produit inflammable à l'intérieur du solarium.
- 2) Enlevez la neige de la toit.

***Suggestions**

Les éléments mentionnés ci-dessous ne sont que des suggestions afin de permettre le drainage, elles varieront en fonction de votre revêtement de sol - matériel, platitude et pente.

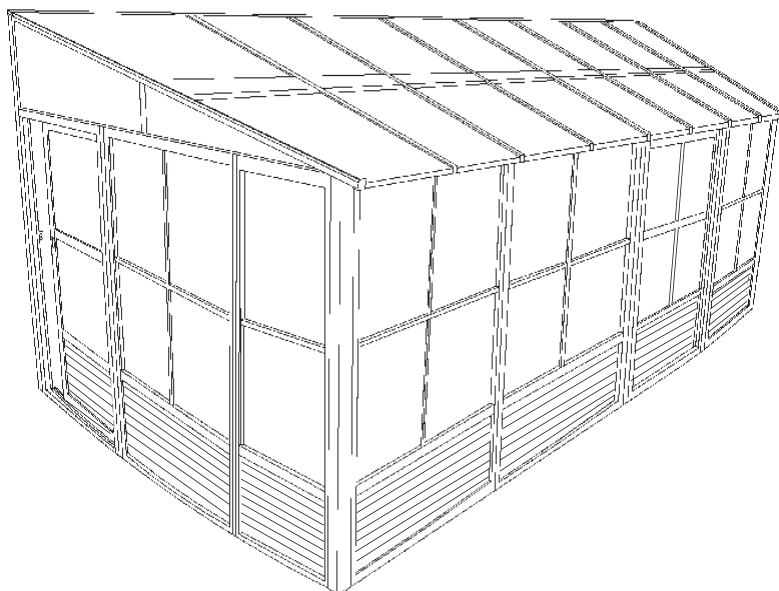

POUR SOL EN BÉTON

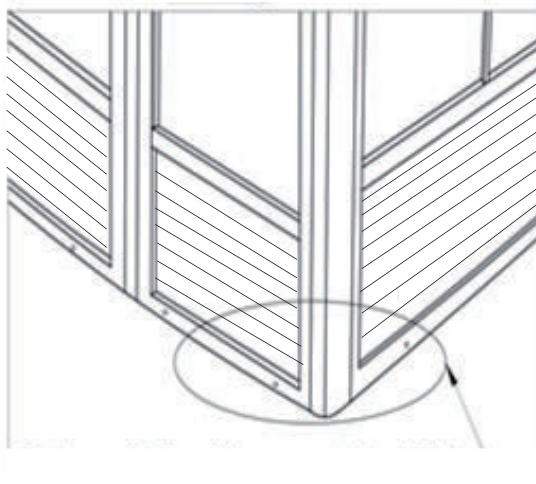

Sur la face extérieure, il est suggéré de percer des trous à l'extrémité inférieure des panneaux pour permettre le drainage.

Pour Deck en bois:

Forez les ponts où se trouvent les trous de drainage pour permettre de l'eau passer à travers.

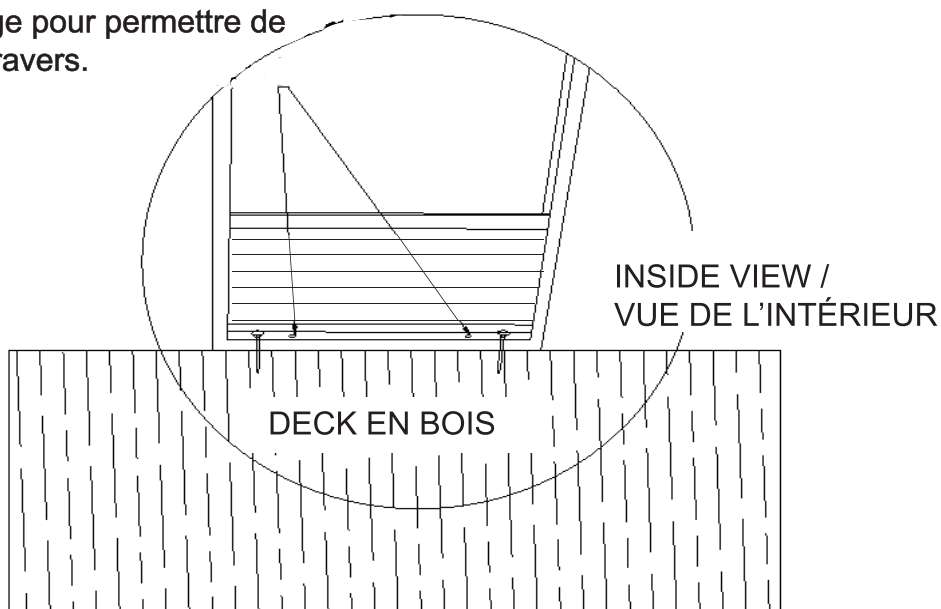

GARANTIE

Inspectez soigneusement le contenu de l'emballage afin de vérifier si certaines composantes sont manquantes ou endommagées. Advenant que certaines pièces soient manquantes ou endommagées, **ne retournez pas le produit à l'endroit où vous l'avez acheté**; contactez plutôt le département d'expérience client de Gazebo Penguin

Montréal: (514) 276-5643

Ailleurs au Canada et États-Unis: 1-800-737-7174

info@gazebopenguin.com

Ce produit a été conçu et fabriqué afin de répondre aux normes les plus exigeantes en matière de qualité et de durabilité. Sous réserve des sections « conditions d'application de la garantie » et des « limitations à la garantie » ci-dessous, il est garanti contre les défauts matériels ou de fabrication:

- 1 AN SUR LES FENÊTRES
- 2 ANS SUR LA TOILE
- 5 ANS SUR LA STRUCTURE

Advenant que le produit soit endommagé ou que la période de garantie soit expirée, veuillez contacter le département d'expérience client de Gazebo Penguin afin d'obtenir une liste complète des pièces de remplacement et des prix.

LIMITATIONS ET EXCLUSIONS À LA GARANTIE

1. Ce produit n'est pas garanti contre les dommages causés par le vent, la chute d'objets, le feu, les animaux, la végétation, le vandalisme et les conditions climatiques extrêmes
2. Les effondrements d'abris causés par une accumulation de neige, de glace et de vents
3. Le toit doit être maintenu libre en tout temps d'accumulation de neige et de glace.
4. Tous les dommages pouvant être causés par des accumulations de neige et de glace ne sont pas couverts par la garantie. La neige et la glace doivent être enlevées du toit, de la droite vers la gauche, par sections de cinq pieds (5) à la fois.
5. L'enlèvement de la neige et de la glace du produit fait par l'intérieur peut endommager ledit produit et de plus causer possiblement des blessures graves à la (aux) personnes(s) impliquée(s) à l'enlèvement question.
6. Il est fortement recommandé que le produit ne soit pas placé de manière adjacente à un immeuble ou des arbres, car la neige ou la glace peut glisser sur le toit. Advenant que le produit soit placé de manière adjacente à un immeuble ou un arbre, des précautions supplémentaires doivent être prises afin de s'assurer qu'il n'y a aucune accumulation de neige ou de glace pouvant causer un poids excessif au produit.
7. Le produit ne sera garanti que s'il est installé conformément aux instructions écrites de Gazebo Penguin incluses avec le produit.
8. Le produit n'est pas garanti s'il a été ancré incorrectement. En particulier, les câbles guides doivent être installés tel qu'illustré. Les ancrages ne sont pas inclus pour ces câbles guides et ils dépendent du sol sur lequel l'abri est installé.
9. Advenant que le sol ne soit pas gelé lors de l'installation du produit, en plus des crochets de plancher et clous, des poids (non inclus) d'au moins 300 livres pour chaque zone de 11' x 16' doivent être installés.
10. L'infiltration d'eau par les coutures n'est pas considérée comme un défaut manufacturier.
11. Ce produit n'est pas garanti contre la condensation, laquelle peut se produire si le produit n'est pas installé sur de l'asphalte et que le sol n'est pas complètement gelé à l'installation.
12. Le toit doit être gardé à l'intérieur si la température extérieure chute sous +45°F/+7°C et ce, jusqu'à ce qu'il soit placé sur le châssis. Sinon, les fenêtres peuvent briser et de tels bris ne seront pas couverts par la garantie.
13. Le matériel de couverture de cette unité a été traité pour résister aux dommages causés par les rayons ultraviolets du soleil. Cependant, il est obligatoire que ce produit soit démonté et entreposé pendant les mois d'été dans le but de prolonger la durée de ce produit.
14. La toile doit être propre et sèche avant le remisage. Nous recommandons fortement que le carton d'emballage original dans lequel le produit a été livré soit conservé pour l'entreposage hors-saison.
15. La décoloration et l'usure normale de la toile. La couleur du matériel peut naturellement changer avec le temps.

AVERTISSEMENT

Les portes de l'unité doivent être gardées fermées en tout temps, sauf si un moteur est en opération, puisqu'il existe alors un danger d'asphyxie.



MANUEL D'INSTRUCTIONS

INSTRUCTION MANUAL

FLORENCE - 10 x 16 TOIT EN POLYCARBONATE
FLORENCE - 10 x 16 POLYCARBONATE ROOF

sku:W1610-GP-12		
sku:W1610-GP-32		

**DO NOT DESTROY THE BOXES UNTIL COMPLETELY ASSEMBLED
FOR FUTURE REFERENCE,
TAKE PICTURES OF ALL SIX SIDES OF EACH OF THE BOXES UPON RECEIPT.
PLEASE VERIFY THE CONTENT OF EACH BOX AGAINST THE LIST OF PARTS**
**10ft x 16ft / 3.04m x 4.87m Solarium
Instruction Manual**

Consult with your local governing authority / local municipal codes regarding installation of temporary structures before purchase or assembly. Some jurisdictions may require permits for, or otherwise regulate, installation and use.

IMPORTANT: RETAIN FOR FUTURE REFERENCE, READ CAREFULLY

For assistance with assembly, installation, parts, or customer service, contact Gazebo Penguin Customer Service Department at the numbers listed below (English & French, Mon-Fri 8:00 AM to 4:00 PM EST):

Montreal: (514) 276-3485

Elsewhere in Canada and the US: 1-800-737-7174

WARNING:

- For outdoor use.
- Snow should be regularly cleared from the roof and not allowed to accumulate.
- Retain your **proof of purchase** for warranty purposes. Also keep the **original boxes** until the installation is complete and correct.
- The unit may take more than 4 hours and 3 people are required for this assembly.



PRIOR TO ASSEMBLY:

- Please don't destroy boxes until completely assembled.
- The foundation must be level, flat, and solid, such as concrete or asphalt.
- Keep away from overhead utility lines, tree branches, and other structures.
- Check for underground pipes or wires if digging or drilling is required.
- Do not install near roof lines or other structures that could shed snow, ice, or excessive rain run-off onto the roof top.
- Assemble the structure as close to its final location as possible.
- It is recommended to wear safety gloves, safety glasses, and hard hats for installation.
- Do not hang from, climb on, or stand on the structure or roof.
- Before assembly, read instructions and check that all parts are present in the boxes. If any parts are missing, refer to warranty information.
- A 6ft (1.8m) stepladder, Phillips screwdriver, tape measure, level, mallet, and a tarp to place parts on will be required for assembly (not included).
- Remove top protective film from roof panels prior to assembly; DO NOT remove bottom protective film until ready to insert roof panels, so as to identify which side is on top.

ANCHORING INSTRUCTIONS:

- Proper anchoring of the frame to the base and the wall is required for safety.
- Any structure not anchored securely has the potential to fly away during high wind causing damage and safety hazard.
- How the item is anchored, and the hardware and tools required, will vary based upon the set up location and are not provided.
- Please check with your local hardware store if for the appropriate anchors for your surface.
- Do not anchor to pavers / pavement slabs because they are not a solid foundation.
- Periodically check the anchors to ensure they remain secure

CARE AND MAINTENANCE:

- In case of a defective or damaged part, or for any other questions concerning the product, please contact the manufacturer directly.
- Please have the parts list and part numbers on hand when ordering or requesting replacement parts.











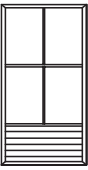
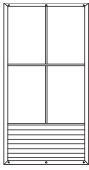

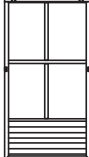
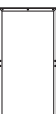

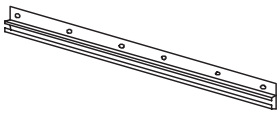
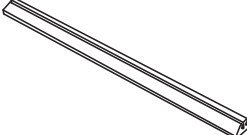









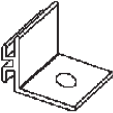

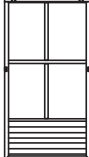
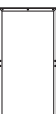

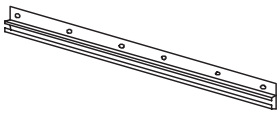
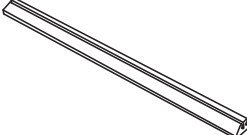









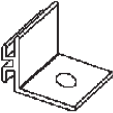

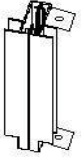
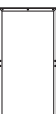

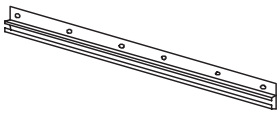
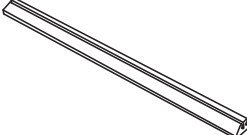









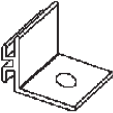

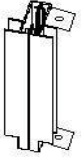
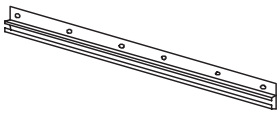
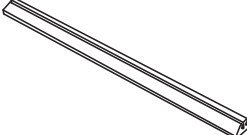

ROOF PANELS:







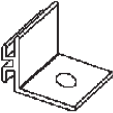

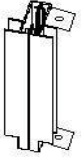



- Gently clean with an environmentally-friendly soap solution and water using a sponge or washcloth.
- Do not use abrasive materials, wire brushes, chemicals, harsh cleaners, or bleach.
- Rinse using a garden hose and air dry. If removed, ensure thoroughly dry prior to storage.
- Do not use pressure washer.





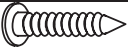

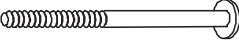
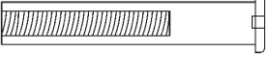
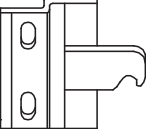
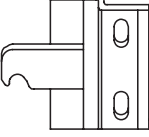
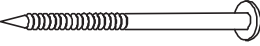
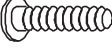

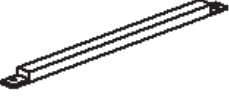
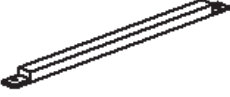



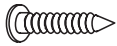

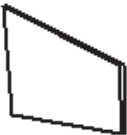

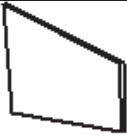
STRUCTURE:



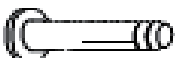
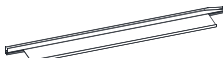
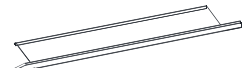

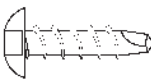

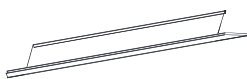



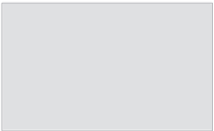
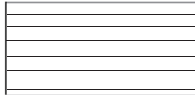

- Gently clean with an environmentally-friendly soap solution and water using a sponge or washcloth.
- Do not use abrasive materials, wire brushes, chemicals, harsh cleaners, or bleach.
- Rinse using a garden hose and air dry.
- Do not use pressure washer.
- If there are nicks, chips, and/or scratches see the part # of the paint in the parts list to obtain a matching touch-up paint.

SOLARIUM W1610 ½

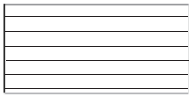
DESCRIPTION	PACKED IN BOX	QTY	DRAWING	DESCRIPTION	PACKED IN BOX	QTY	DRAWING																																																																												
23-093-12 REGULAR FRAME A-3	2	2		23-094-12 FRAME NEXT TO DOOR B-3 (with extra holes)	2	1																																																																													
	3	2			3	1		23-099-12 HALF FRAME A-3 1/2	2	1		23-095-12 SLIDING DOOR C-3	2	1		3	1	3	1	10-499-12 SLIDING DOOR FRAME D-3	2	1		11-544-12 CONNECTING PIECE E-3	4	14		3	1	4	14	11-545-12 TOP DOOR RAIL F-3	4	2		11-546-12 BOTTOM DOOR RAIL G-3	4	2		08-138-12 PLASTIC STOPPER H-3	5	4		12-142-12 LEFT SIDE RECEIVER I-3	4	1		12-143-12 RIGHT SIDE RECEIVER J-3	4	1		10-502-12 CORNER CONNECTOR K-3	4	2		12-157-12 LEFT CROSSBEAM L-1	4	1		12-156-12 RIGHT CROSSBEAM L-2	4	1		10-532-12 TRACK ML-3	4	1		10-533-12 TRACK MR-3	4	1		10-505-12 TRACK JOINT N-3	5	1		10-506-12 RAFTER BRACKET O-3	5	6		12-007-12 LEFT GABLE JOINT P-3	5	1	
23-099-12 HALF FRAME A-3 1/2	2	1		23-095-12 SLIDING DOOR C-3	2	1																																																																													
	3	1			3	1		10-499-12 SLIDING DOOR FRAME D-3	2	1		11-544-12 CONNECTING PIECE E-3	4	14		3	1	4	14	11-545-12 TOP DOOR RAIL F-3	4	2		11-546-12 BOTTOM DOOR RAIL G-3	4	2		08-138-12 PLASTIC STOPPER H-3	5	4		12-142-12 LEFT SIDE RECEIVER I-3	4	1		12-143-12 RIGHT SIDE RECEIVER J-3	4	1		10-502-12 CORNER CONNECTOR K-3	4	2		12-157-12 LEFT CROSSBEAM L-1	4	1		12-156-12 RIGHT CROSSBEAM L-2	4	1		10-532-12 TRACK ML-3	4	1		10-533-12 TRACK MR-3	4	1		10-505-12 TRACK JOINT N-3	5	1		10-506-12 RAFTER BRACKET O-3	5	6		12-007-12 LEFT GABLE JOINT P-3	5	1		12-008-12 RIGHT GABLE JOINT Q-3	5	1									
10-499-12 SLIDING DOOR FRAME D-3	2	1		11-544-12 CONNECTING PIECE E-3	4	14																																																																													
	3	1			4	14		11-545-12 TOP DOOR RAIL F-3	4	2		11-546-12 BOTTOM DOOR RAIL G-3	4	2		08-138-12 PLASTIC STOPPER H-3	5	4		12-142-12 LEFT SIDE RECEIVER I-3	4	1		12-143-12 RIGHT SIDE RECEIVER J-3	4	1		10-502-12 CORNER CONNECTOR K-3	4	2		12-157-12 LEFT CROSSBEAM L-1	4	1		12-156-12 RIGHT CROSSBEAM L-2	4	1		10-532-12 TRACK ML-3	4	1		10-533-12 TRACK MR-3	4	1		10-505-12 TRACK JOINT N-3	5	1		10-506-12 RAFTER BRACKET O-3	5	6		12-007-12 LEFT GABLE JOINT P-3	5	1		12-008-12 RIGHT GABLE JOINT Q-3	5	1																					
11-545-12 TOP DOOR RAIL F-3	4	2		11-546-12 BOTTOM DOOR RAIL G-3	4	2																																																																													
08-138-12 PLASTIC STOPPER H-3	5	4		12-142-12 LEFT SIDE RECEIVER I-3	4	1																																																																													
12-143-12 RIGHT SIDE RECEIVER J-3	4	1		10-502-12 CORNER CONNECTOR K-3	4	2																																																																													
12-157-12 LEFT CROSSBEAM L-1	4	1		12-156-12 RIGHT CROSSBEAM L-2	4	1																																																																													
10-532-12 TRACK ML-3	4	1		10-533-12 TRACK MR-3	4	1																																																																													
10-505-12 TRACK JOINT N-3	5	1		10-506-12 RAFTER BRACKET O-3	5	6																																																																													
12-007-12 LEFT GABLE JOINT P-3	5	1		12-008-12 RIGHT GABLE JOINT Q-3	5	1																																																																													

DESCRIPTION	PACKED IN BOX	QTY	DRAWING	DESCRIPTION	PACKED IN BOX	QTY	DRAWING
10-509-12 ROOF RAFTER CAP R-3	5	9		12-146-12 LEFT SIDE RAFTER S-3	4	1	
12-147-12 RIGHT SIDE RAFTER T-3	4	1		12-148-12 REGULAR RAFTER U-3	4	7	
10-513-12 MIDDLE ROOF JOINT V-3	5	2		10-514-12 MIDDLE ROOF JOINT W-3	5	6	
10-515-12 EDGING X-3	5	2		10-516-12 EDGING Y-3	5	6	
08-156-12 SCREW Z-3	5	14	 (M4*16mm)	08-158-12 BOLT Bb-3	5	32	 (M6*16mm)
08-161-12 BOLT Cc-3	5	25	 (M6*73mm)	12-037-12 FEMALE BOLT Cc-3-2	5	12	 M5*60mm
08-165-12 RIGHT DOOR LATCH Dd-R-3	5	2		08-169-12 LEFT DOOR LATCH Dd-L-3	5	2	
08-167-12 SCREW Ee-3	5	12	 (M6*65mm)	08-168-12 BOLT Ff-3	5	20	 (M6*12mm)
08-187 WASHER Gg-3	5	25		08-193 PLASTIC PLUG li-3	5	12	
10-517-12 END ROOF CROSS BAR Jj-3	5	2		10-518-12 REGULAR ROOF CROSSBAR Kk-3	5	6	

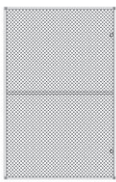
DESCRIPTION	PACKED IN BOX	QTY	DRAWING	DESCRIPTION	PACKED IN BOX	QTY	DRAWING
10-519-12 ROOF TOP REINFORCE Li-3	5	2		10-520-12 ROOF TOP REINFORCE Mm-3	5	6	
08-134-12 UPPER DOOR RAIL END CAP Nn	5	4		08-135-12 SCREW Oo-3	5	8	 (M4*12mm)
12-149 (63 1/4 x 24 1/2") LEFT+RIGHT ROOF PANEL Pp-3	1	4		12-150 (63 1/4 x 23") REGULAR ROOF PANEL Qq-3	1	12	
12-151 LEFT BACK GABLE PANEL Rr-3	1	1		12-152 LEFT FRONT GABLE PANEL Ss-3	1	1	
12-153 RIGHT BACK GABLE PANEL Tt-3	1	1		12-154 RIGHT FRONT GABLE PANEL Uu-3	1	1	
10-527-12 LEFT WALL GUIDE Vv-3	4	1		10-528-12 RIGHT WALL GUIDE Ww-3	4	1	
10-529-12 SCREW FOR FIXING TO WALL Xx-3	5	26		10-530-12 REGULAR TOP FILLER Yy-3	5	6	
10-531-L-12 END TOP FILLER Zz-3-L	5	1		12-047-12 BOLT Ww	5	12	 (M5*15mm)
13-045-12 SELF-TAPPING SCREW PQ-3	5	4		12-161-12 NUT FOR 12-160-12 Hh-3-2	5	4	
10-531-R-12 END TOP FILLER Zz-3-R	5	1		23-007-12 BOUCHON EN PLASTIQUE Kk	5	4	

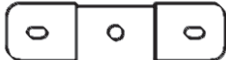
AVAILABLE REPLACEMENT PARTS			
DESCRIPTION	DRAWING	DESCRIPTION	DRAWING
10-435-12 PVC WINDOW (in frame)		85-014 REPLACEMENT SCREENING (no frame)	
12-176-12 PVC WINDOW for HALF FRAME A-3 1/2		85-417-S ROUND SPLINE FOR SCREENING	
10-493 PVC WINDOW (replacement material only)		23-096-12 BOTTOM STEEL PANEL (for wall panels)	
85-417-P ROUND SPLINE FOR PVC WINDOW		23-097-12 BOTTOM STEEL PANEL (for doors)	
15-123-12 PIN FOR PVC WINDOW		23-099-12 BOTTOM STEEL PANEL FOR HALF FRAME A-3 1/2	
13-055 PC WINDOW (for sliding door)		15-097-12 DOOR WHEEL ASSEMBLY	
12-174-12 MOSQUITO SCREEN (in frame)		10-458 REPLACEMENT WEATHERSTRIP 124"	
12-175-12 MOSQUITO SCREEN FOR HALF FRAME A-3 1/2		15-125-12 MOUNTING BRACKET FOR RAFTER (U-3)	
*NOT INCLUDED IN THE BOX			
DESCRIPTION	COLOUR	PART #	
SPRAY PAINT	SAND	11-699	
PAINT PEN		18-245	

Note: The Dimensions are approximate.

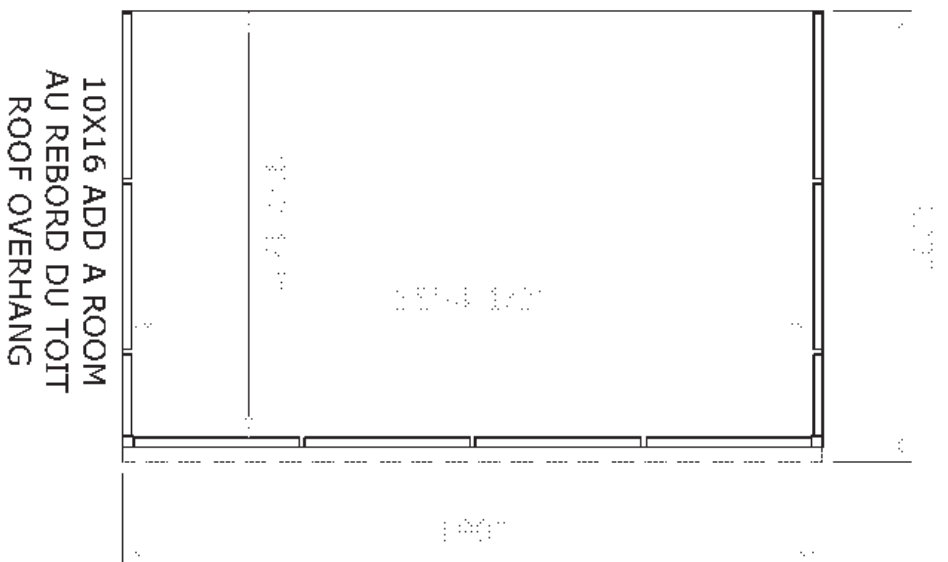
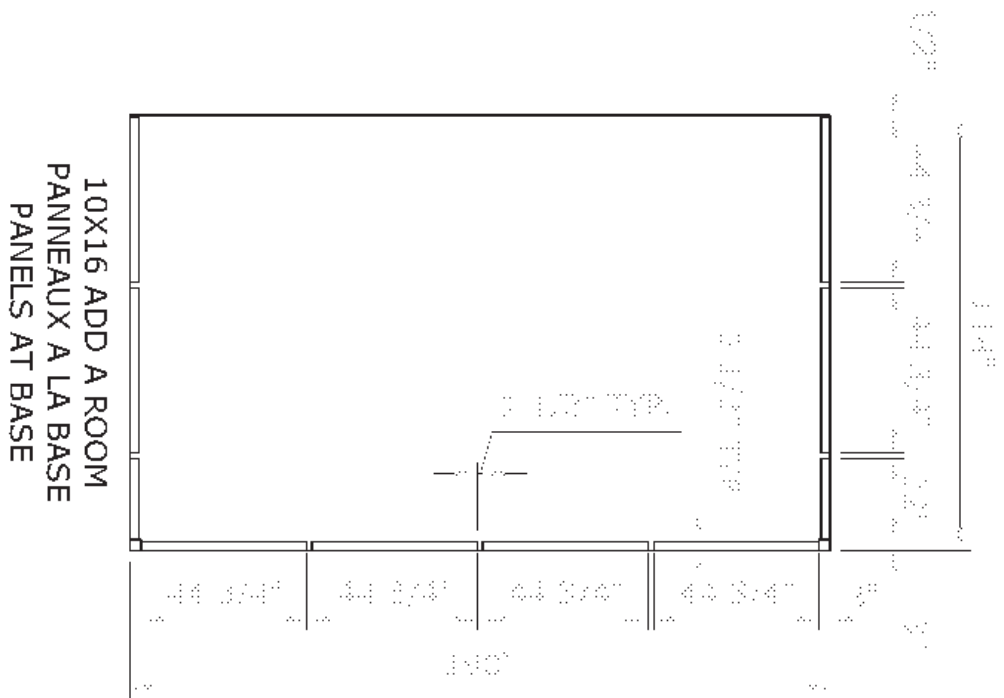

REMOVE STICKER AFTER ASSEMBLY

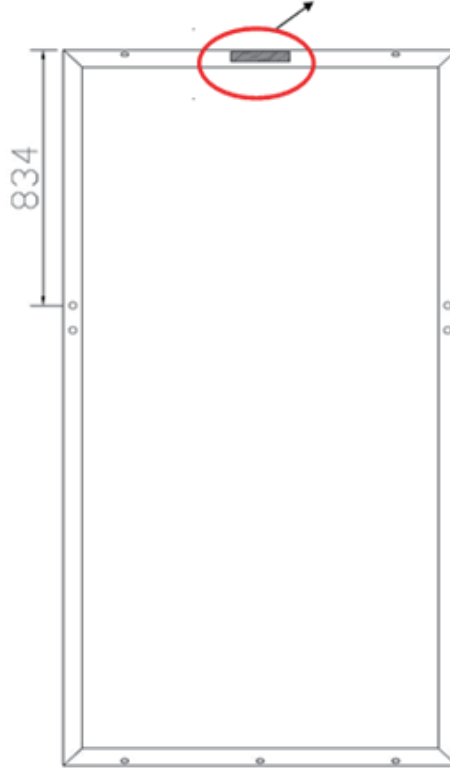
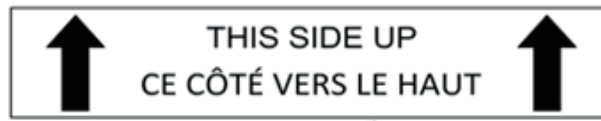

D-3 FRAME

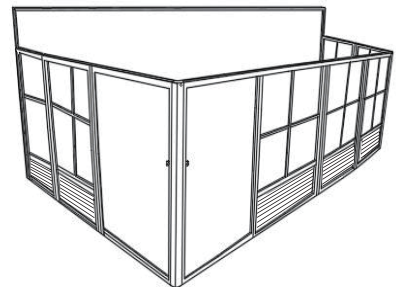
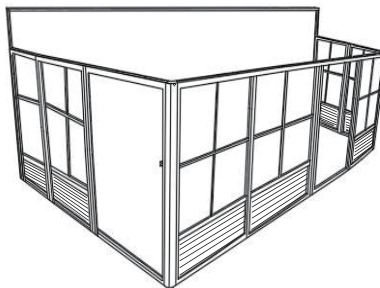
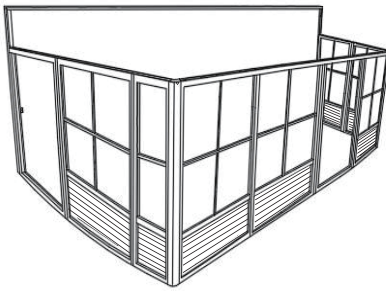

SHOWN ARE FEW POSSIBILITIES
THE **SLIDING DOOR** CAN BE PLACED IN ANY LOCATION AS
LONG AS THE **FRAME NEXT TO DOOR** IS BESIDE IT.

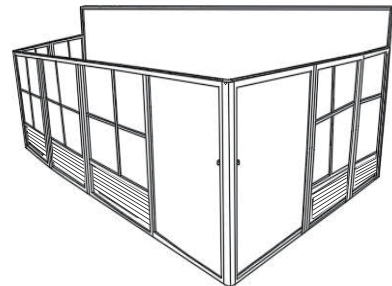
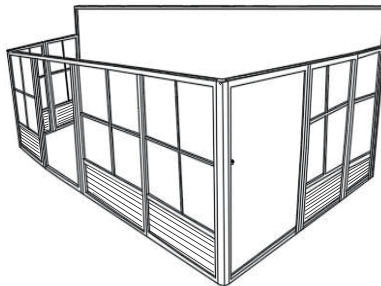
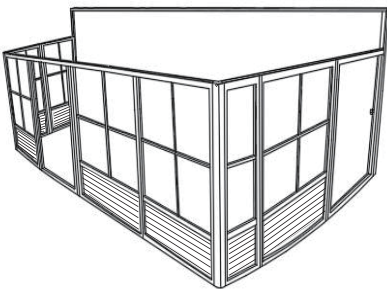

TOOLS REQUIRED:

- Screwdriver
- Knife
- File (smooth)
- Needle-nosed pliers
- Rubber mallet
- Step ladder (minimum 6' in height)
- Spatula
- Power drill
- Tube of silicon
- Drill bit 5/16" cement
(according to surface)

BEFORE STARTING:

Ensure that you have a solid base, such as concrete or wooden deck, not slanted more than 1" per 8'. Avoid installing unit adjacent to trees or a sloped roof, as snow and ice may slide onto the solarium and cause it to collapse. Please don't destroy boxes until completely assembled.

Door placement direction:

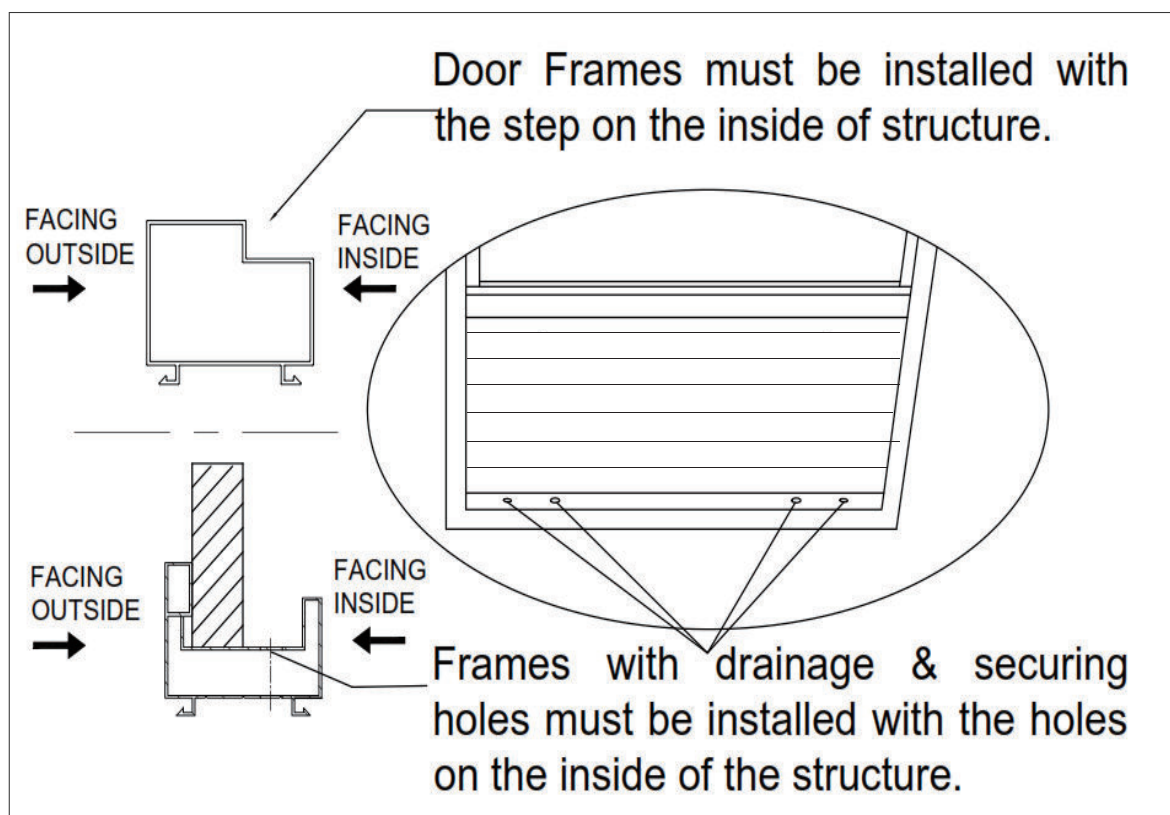

Step 1

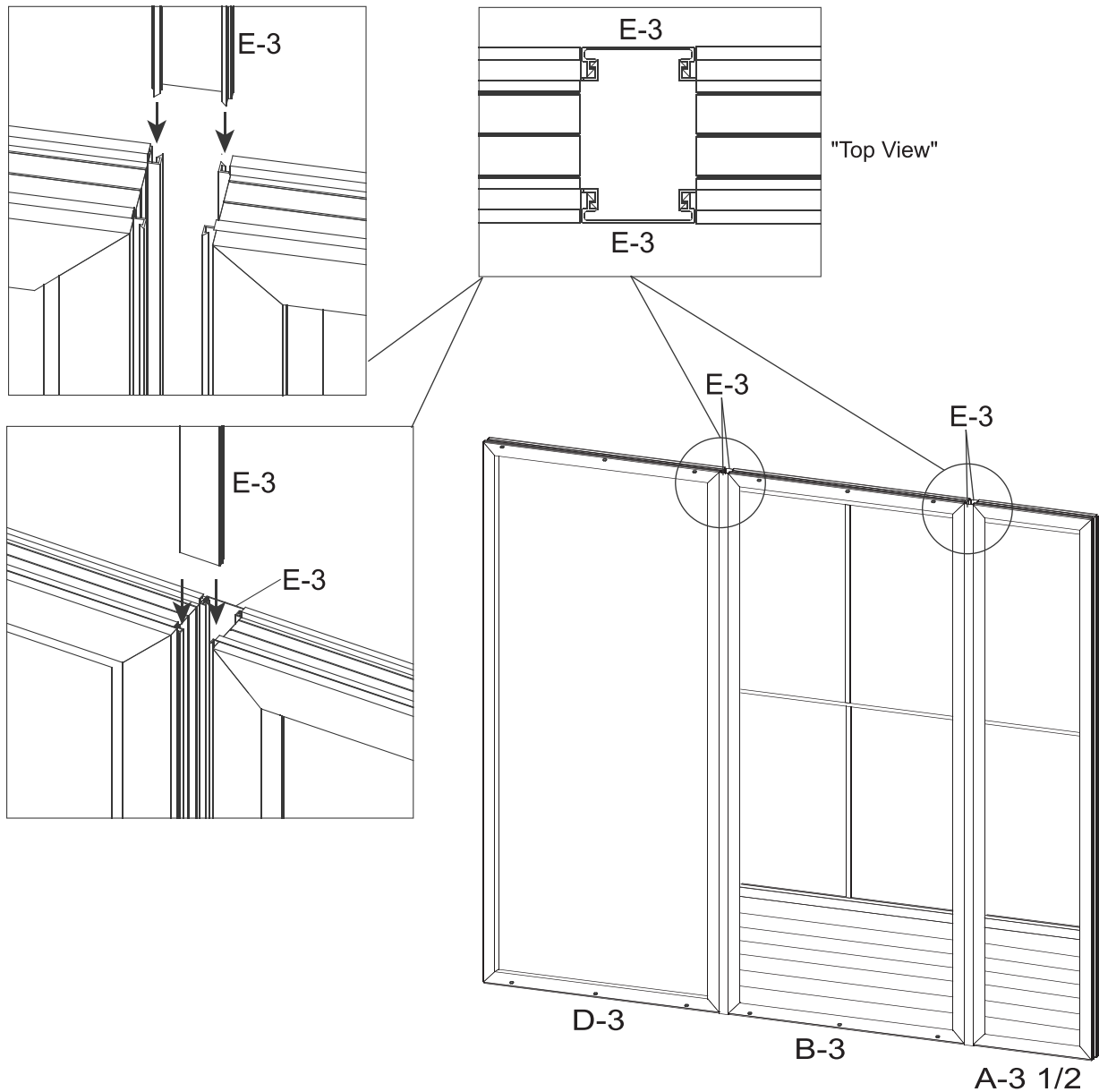

1.1 Decide the position of the door frames before assembly according to where you intend to slide the door. At the front of the solarium, use frame D3 for the opening of the door and B3 for the direction of the door when open.

1.2 Align the Sliding Door Frame (D-3) with the Frame Next To Door (B-3), then insert the Connecting Piece (E-3) between the Sliding Door Frame (D-3) and the door frame (B-3). Align the Door (B-3) with the Frame Next To Door (A-3 1/2), then insert the Connecting Piece (E-3) between the Door (B-3) and the Frame Next To Door (A-3 1/2).

NOTE:

When sliding the connectors, shake the frame so that they will slide easily. Do not use tools to force it. If needed, clean the paint with a file and make sure the ends of the frame and joints are not bent or warped. If so, use the needle-nosed pliers to straighten.

Step 2

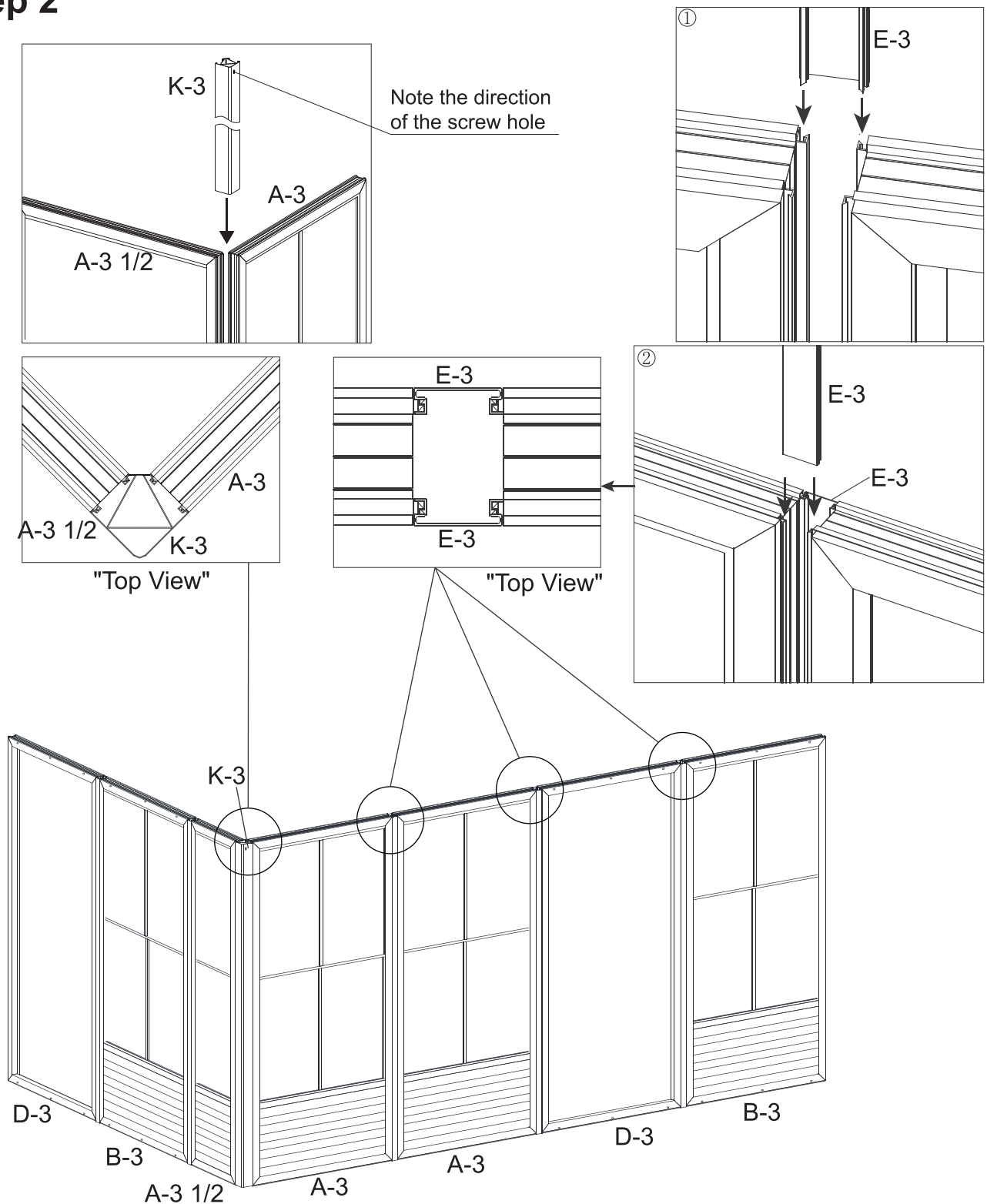

2. Connect the Regular Frame (A-3), Sliding Door Frame (D-3) and Frame Next To Door (B-3) with Corner Connector (K-3) and Connecting Piece (E-3) connected together, Corner Connector (K-3) with bolt holes facing up and out. Sliding Door Frame (D-3) with sticker with arrow pointing upwards. (See sketch on page 8)

NOTE: When placing the door frame opening, make sure the inserts on the frame are on the inside and on the upper half of the frame of the solarium because the door will be set on the inside due to clearance.

Step 3

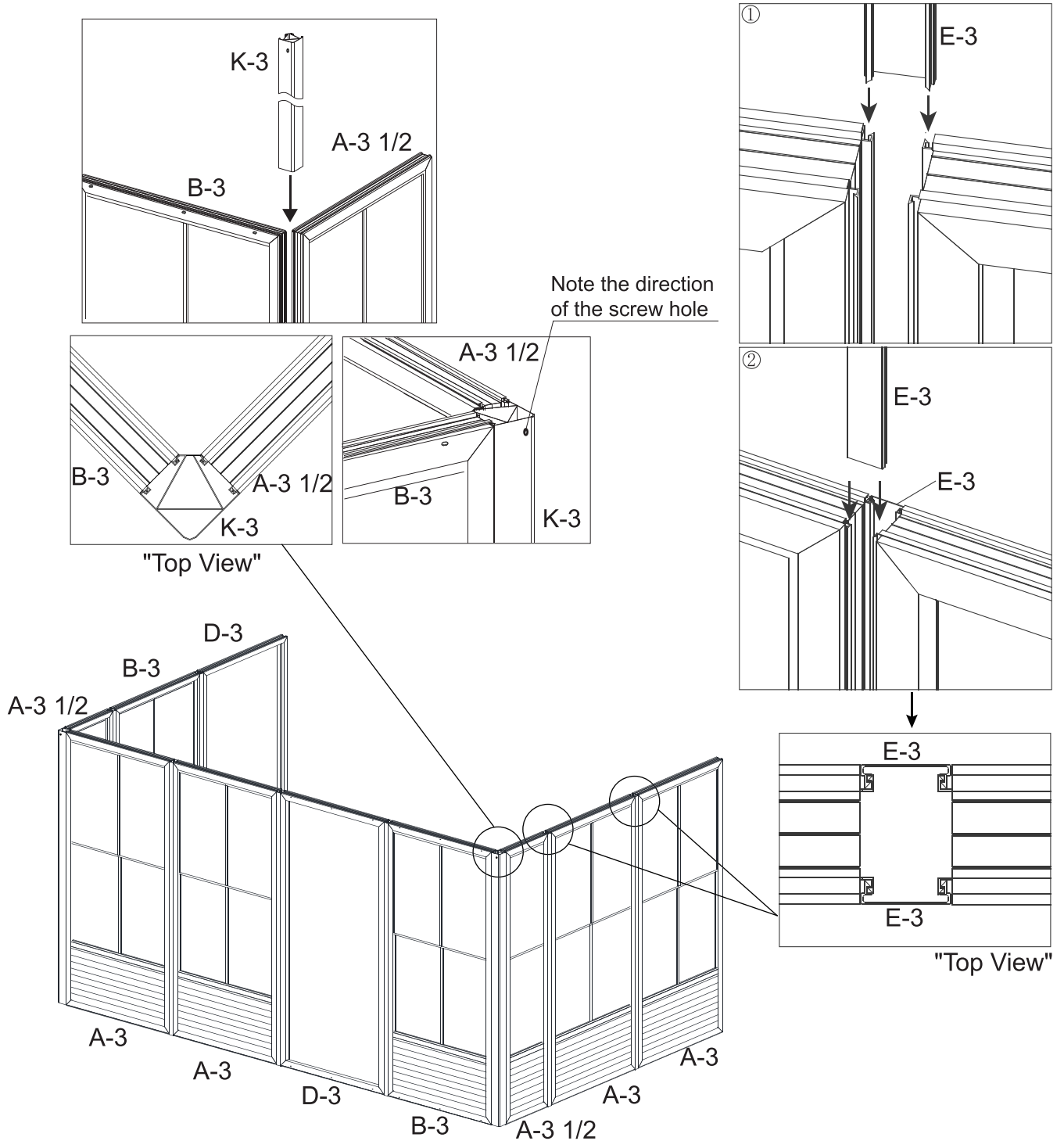

3. Connect the remaining Regular Frame (A-3) and Frame (A-3 1/2) with Corner Connector (K-3) and Connecting Piece (E-3). (See sketch on page 8)

NOTE: When placing the door frame opening, make sure the inserts on the frame are on the inside and on the upper half of the frame of the solarium because the door will be set on the inside due to clearance.

Step 4

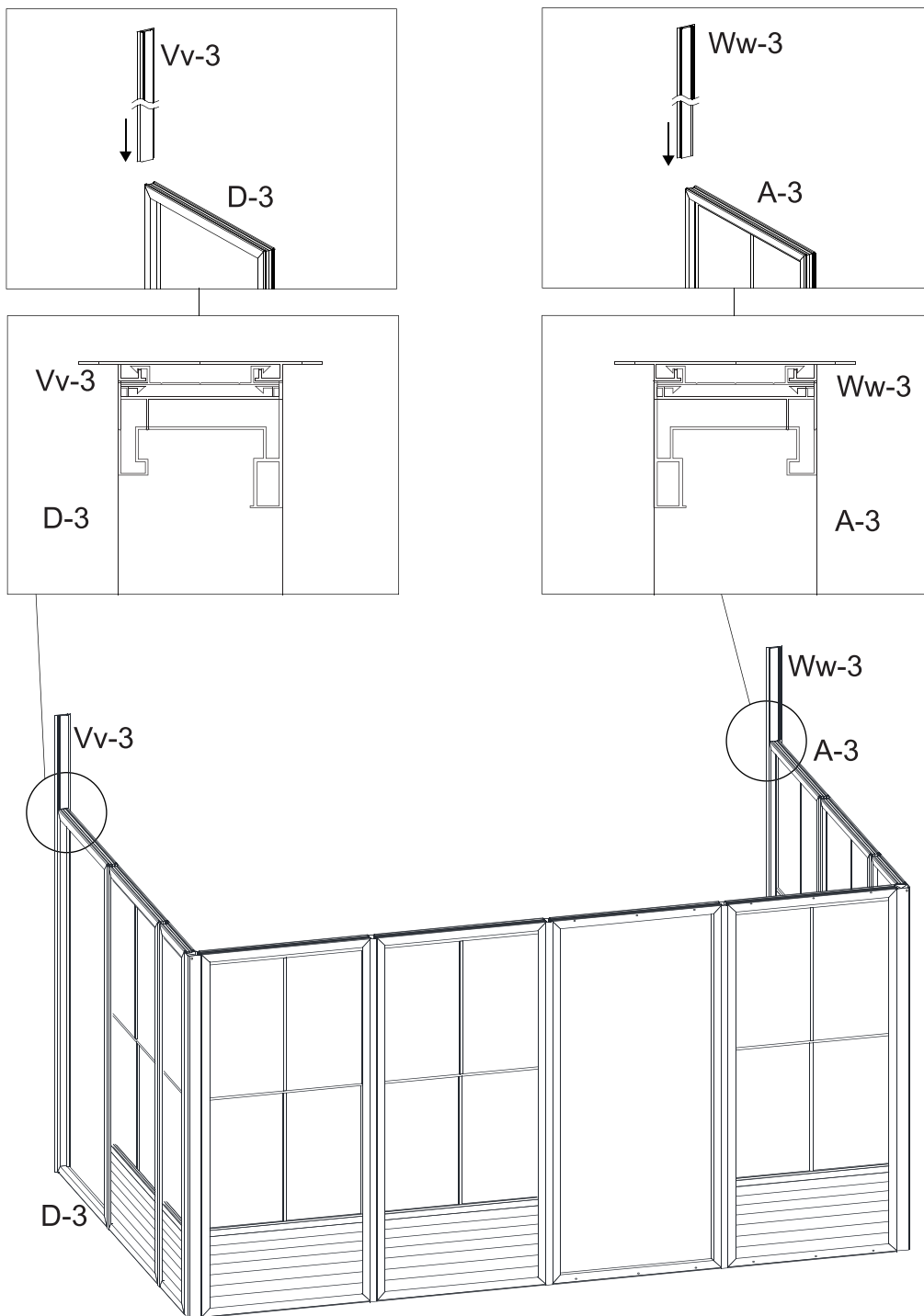

4. Slide the Left Wall Guide (Vv-3) and Right Wall Guide (Ww-3) into the 2 ends of the frames along the grooves, shaking while sliding for easier movement.

Note: Channel Grooves should remain to the outside on both Vv-3 and Ww-3.

Step 5

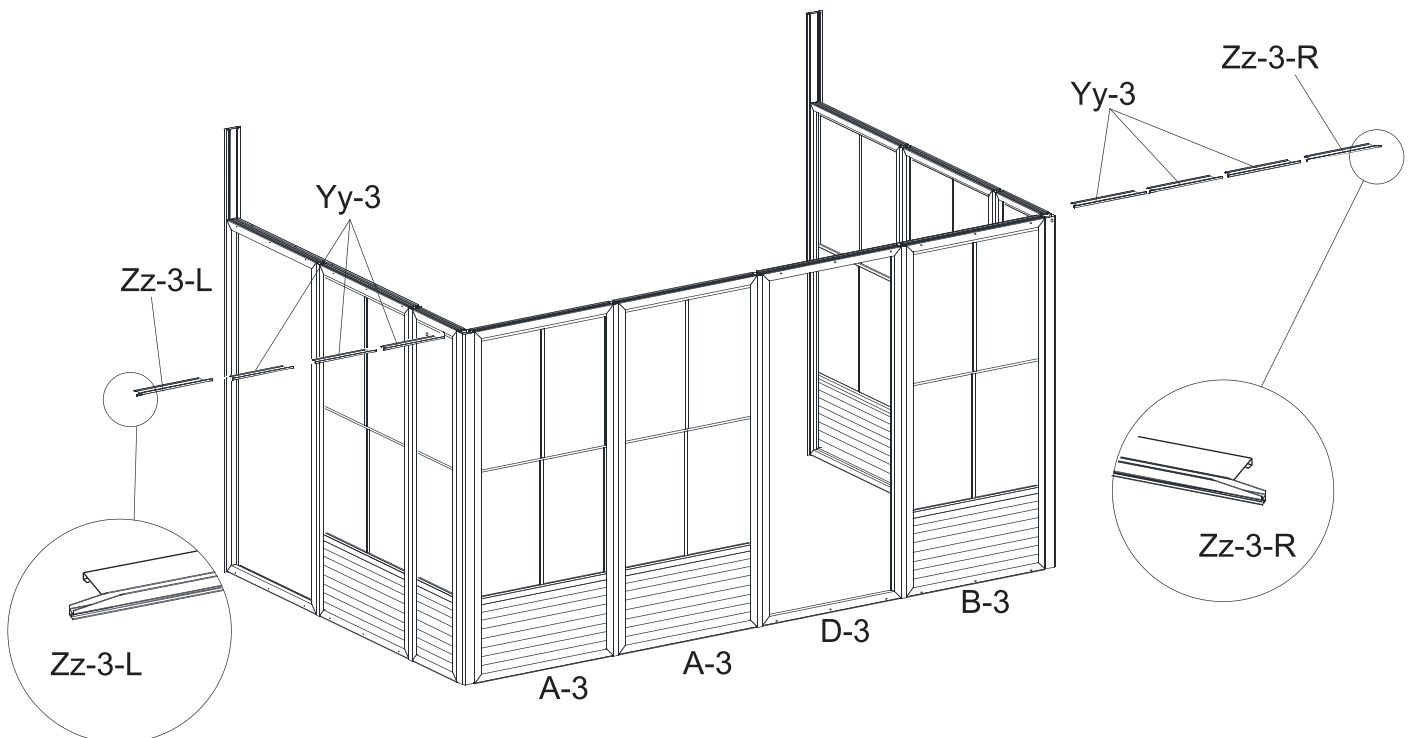
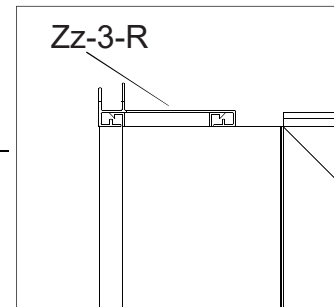
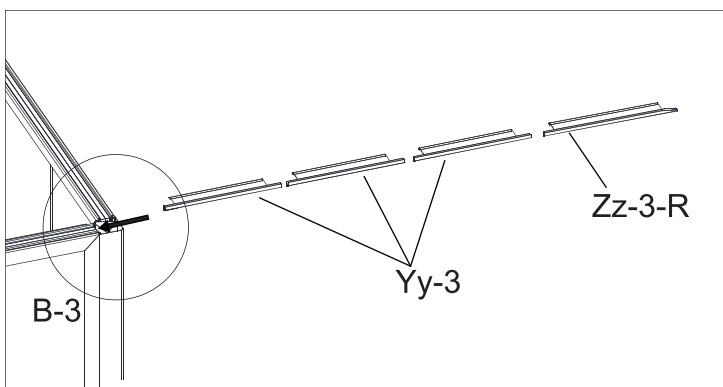
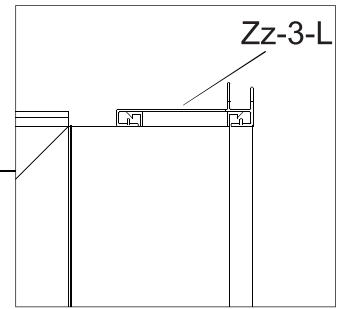
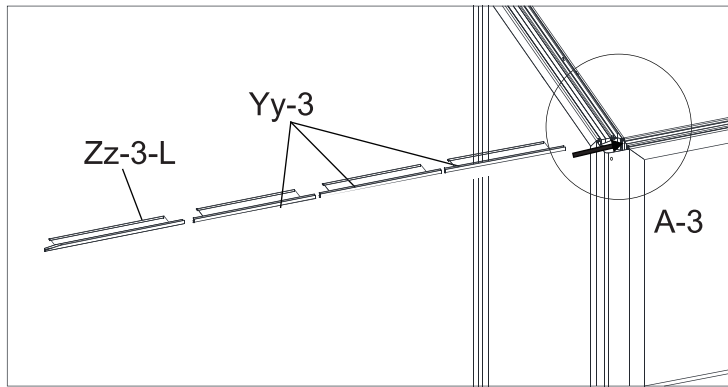

5. Slide three Regular Top Filler (Yy-3) and one End Top Filler (Zz-3-L) from the left side to the right on top of the frame. The groove should be towards the interior of the unit. Repeat from the right side with two Regular Top Filler (Yy-3) and one End Top Filler (Zz-3-R) and space evenly.

Step 6

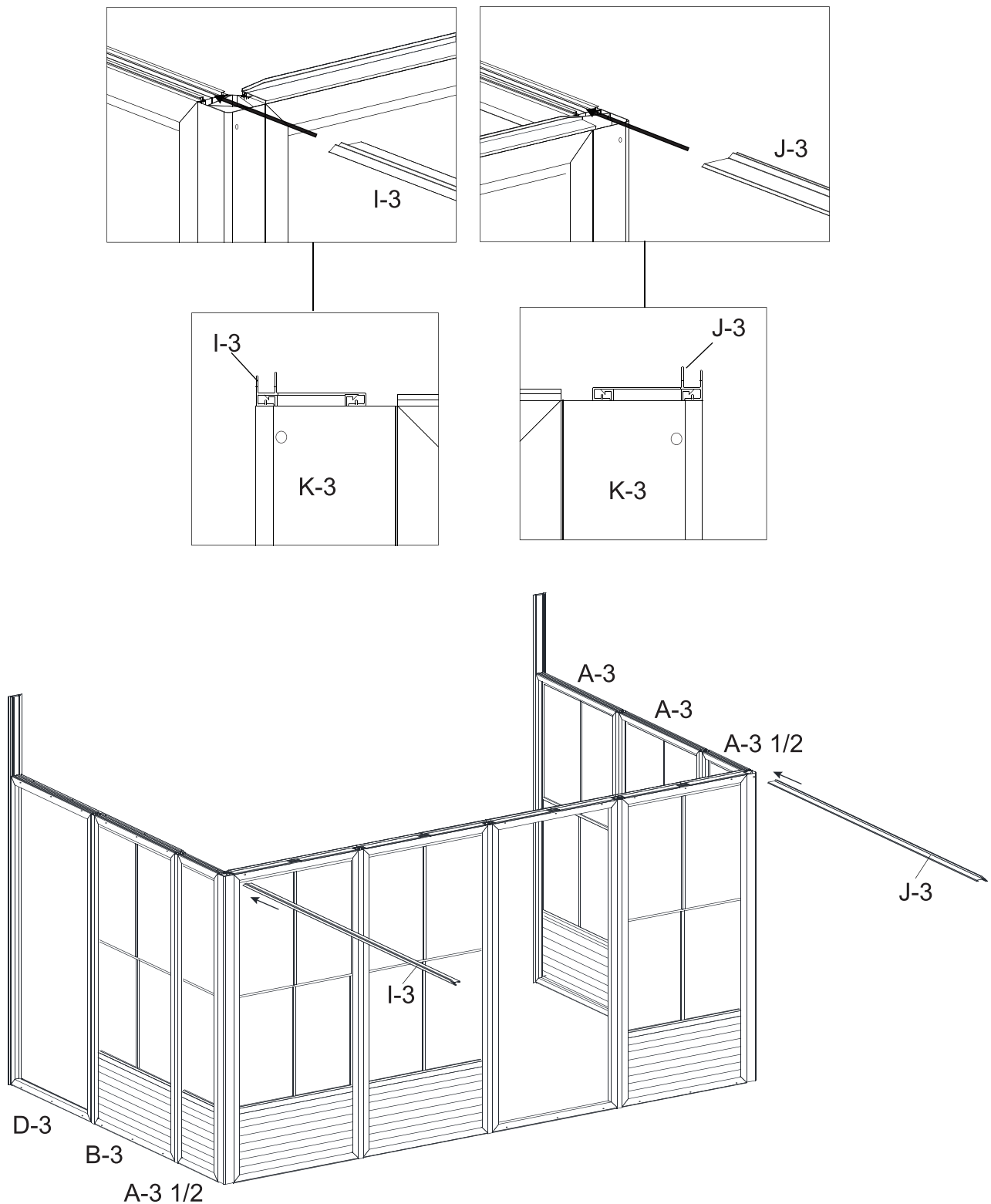

6. Insert the Left Side Receiver (I-3) and Right Side Receiver (J-3) at the top of the frame. Make sure the 2 frames are at the correct level, if not, use shims to compensate. Do not use tools to force them into place.

Step 7

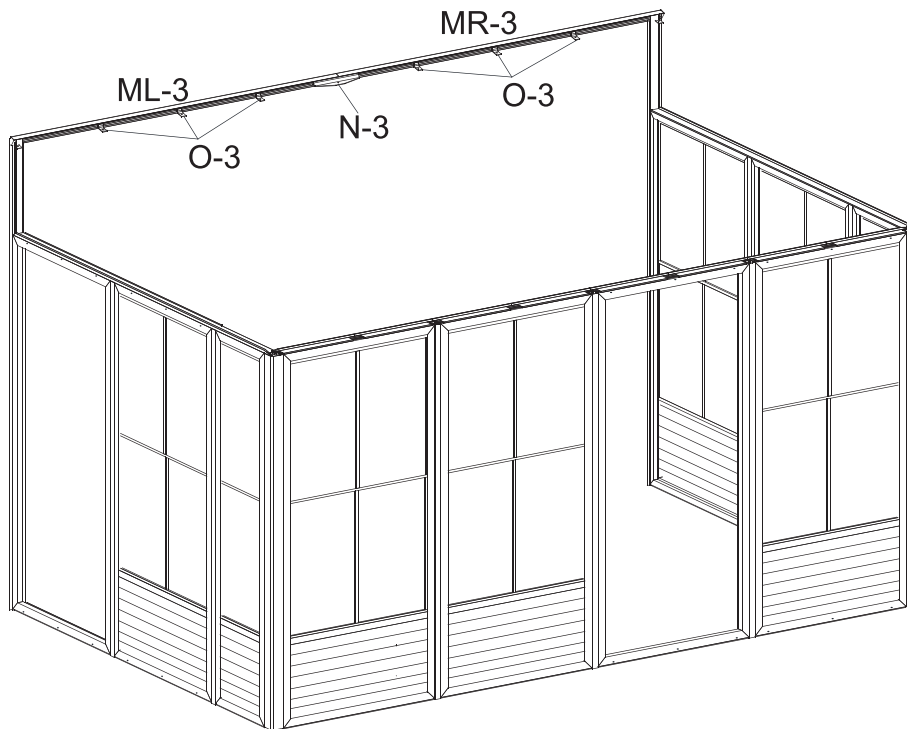
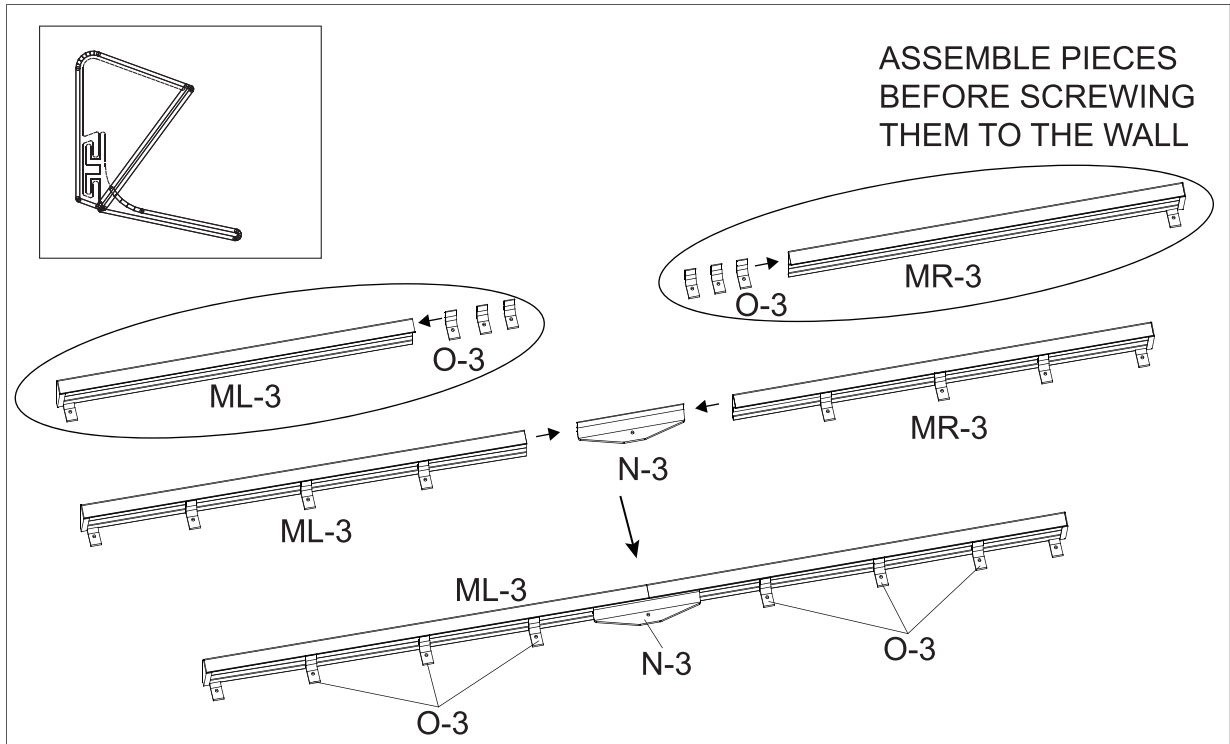

7. Assemble ML-3, N-3, O-3, and MR-3 as shown and position evenly above vertical guides, at 96" from the ground. Secure wall track and vertical tracks to brick or cement wall by drilling through the aluminum, at intervals of 16" (minimum) and using screws Xx-3. Or other fasteners according to wall material (Not Supplied). Insert the 2 horizontal guides, I3 & J3 at the top of the frame. Make sure the 2 frames are at the correct level, if not, use shims to compensate. Do not use tools to force.

NOTE: Once the wall track is in place, apply silicon along the top of the wall track and at the joint of the two vertical tracks.

Silicone is not supplied.

Step 8

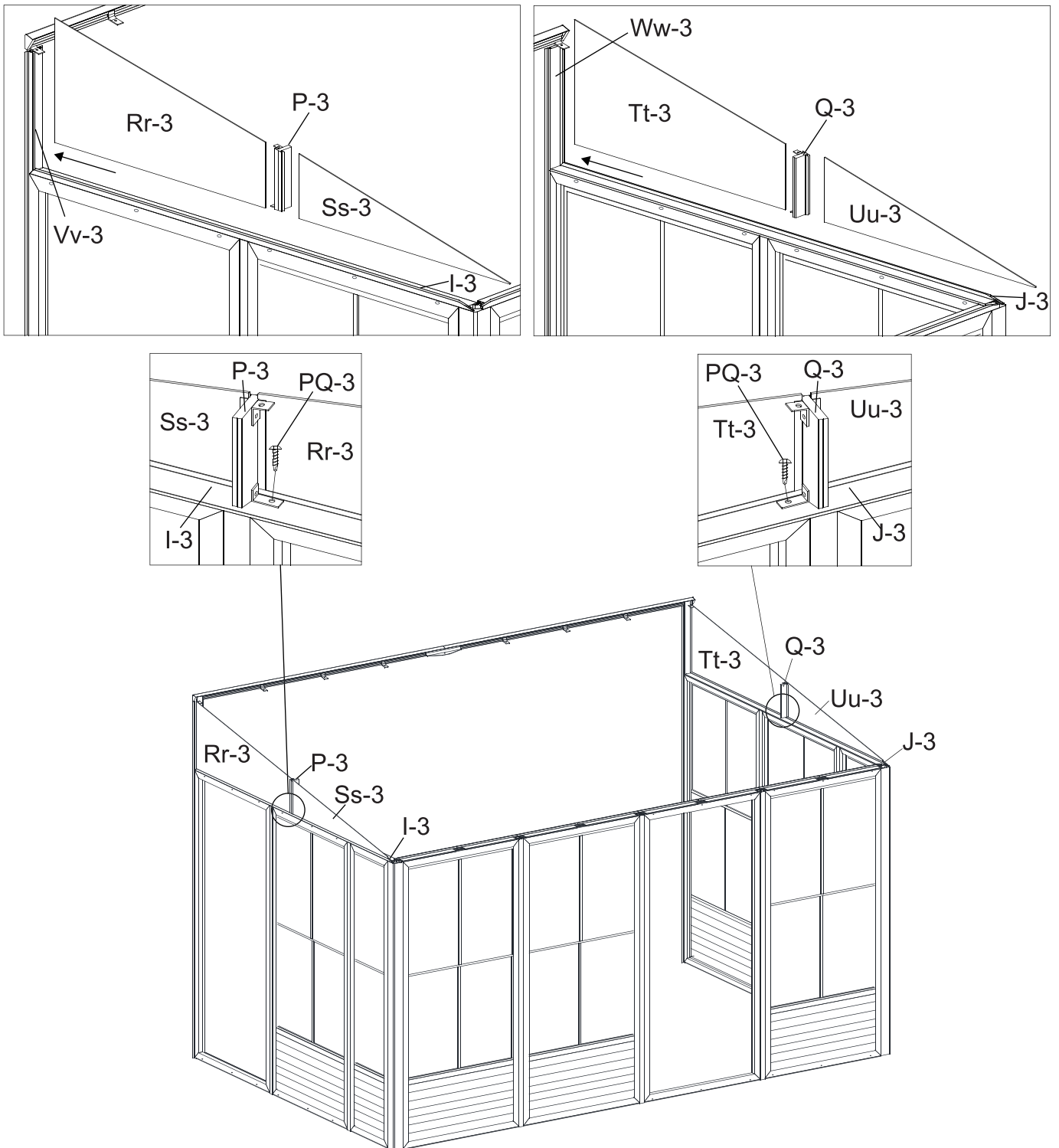

8. Set polycarbonate exposed side on the outside over horizontal left Side Receiver (I-3), use one Left Back Gable panel (Rr-3), one Left Gable Joint (P-3) and one Left Front Gable panel (Ss-3) , then do the right side with one Right Back Gable panel (Tt-3), one Right Gable Joint (Q-3) and one Right Front Gable panel (Uu-3) over the Right Side Receiver (J-3) horizontal panel. Secure Gable Joint (P-3) and (Q-3) to Side Receiver (I-3) and (J-3) respectively with self-tapping screws (PQ-3).

Step 9

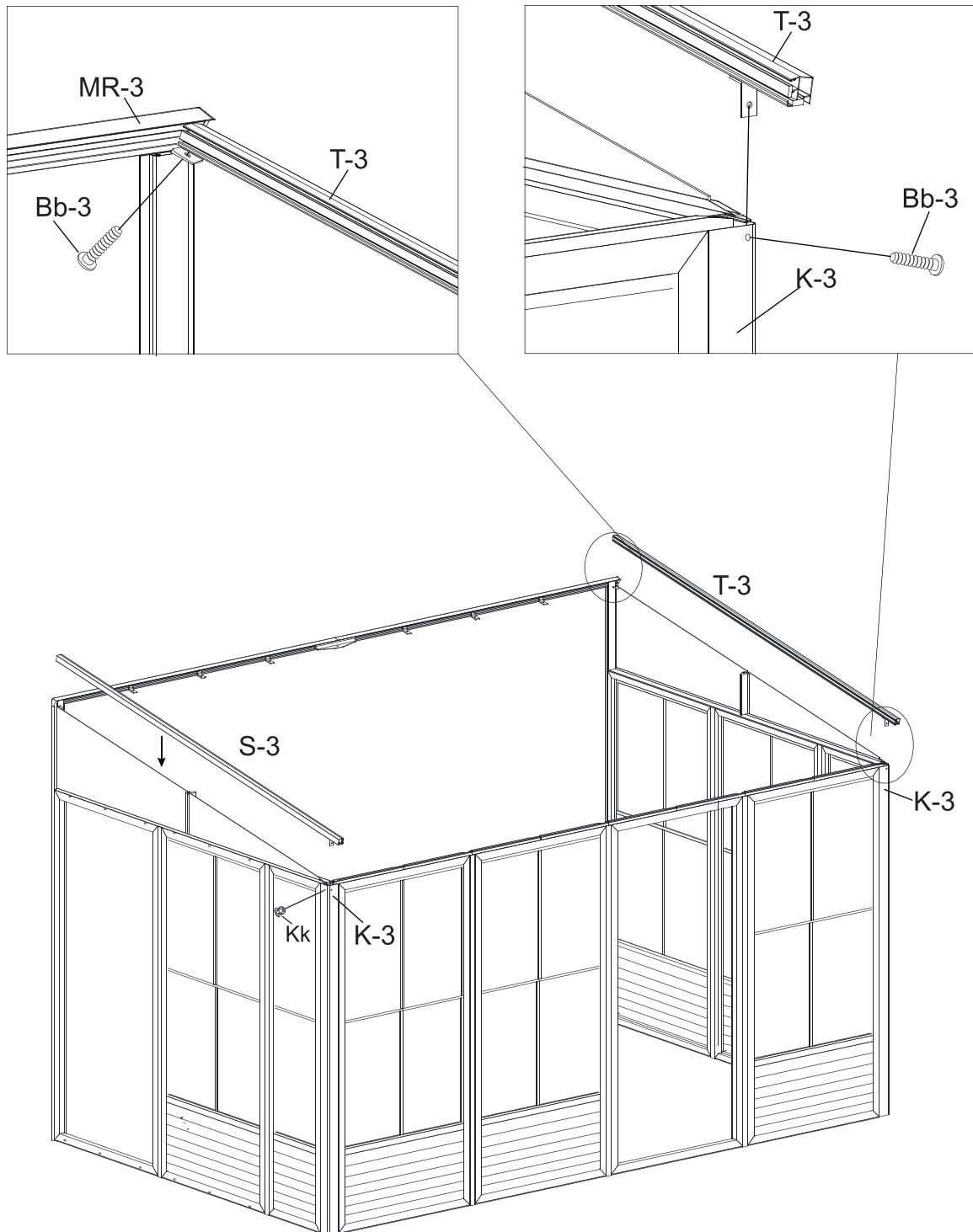

9. Set Right Side Rafter (T-3) over last bracket then secure to Corner Connector (K-3) and to Right Gable Joint (Q-3) bracket with screw (Bb-3). Repeat on left side with Left Side Rafter (S-3).

Step 10

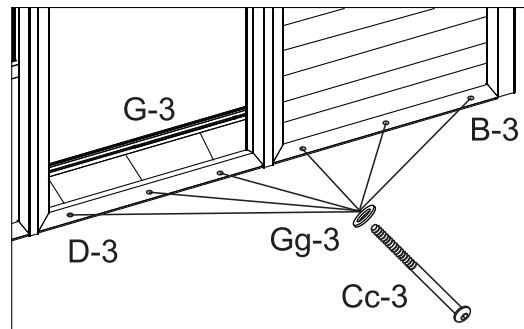
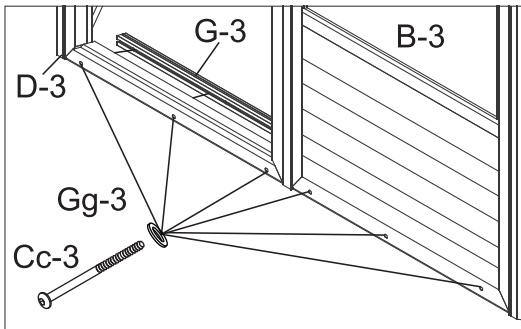
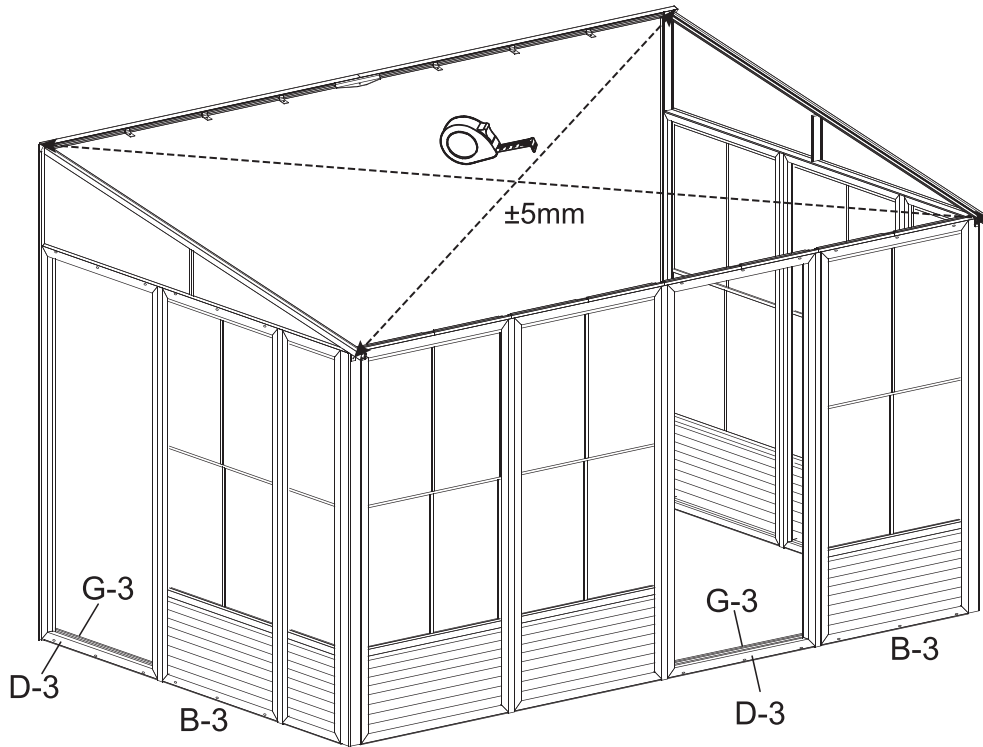

10. Attach the Sliding Door Frame (D-3), Frame Next To Door (B-3) and Bottom Door Rail (G-3) together with bolts (Cc-3) and washers (Gg-3).

NOTE: Be sure measurements diagonally across the overall frame are within 5mm of the same distance after completing this step

Step 11

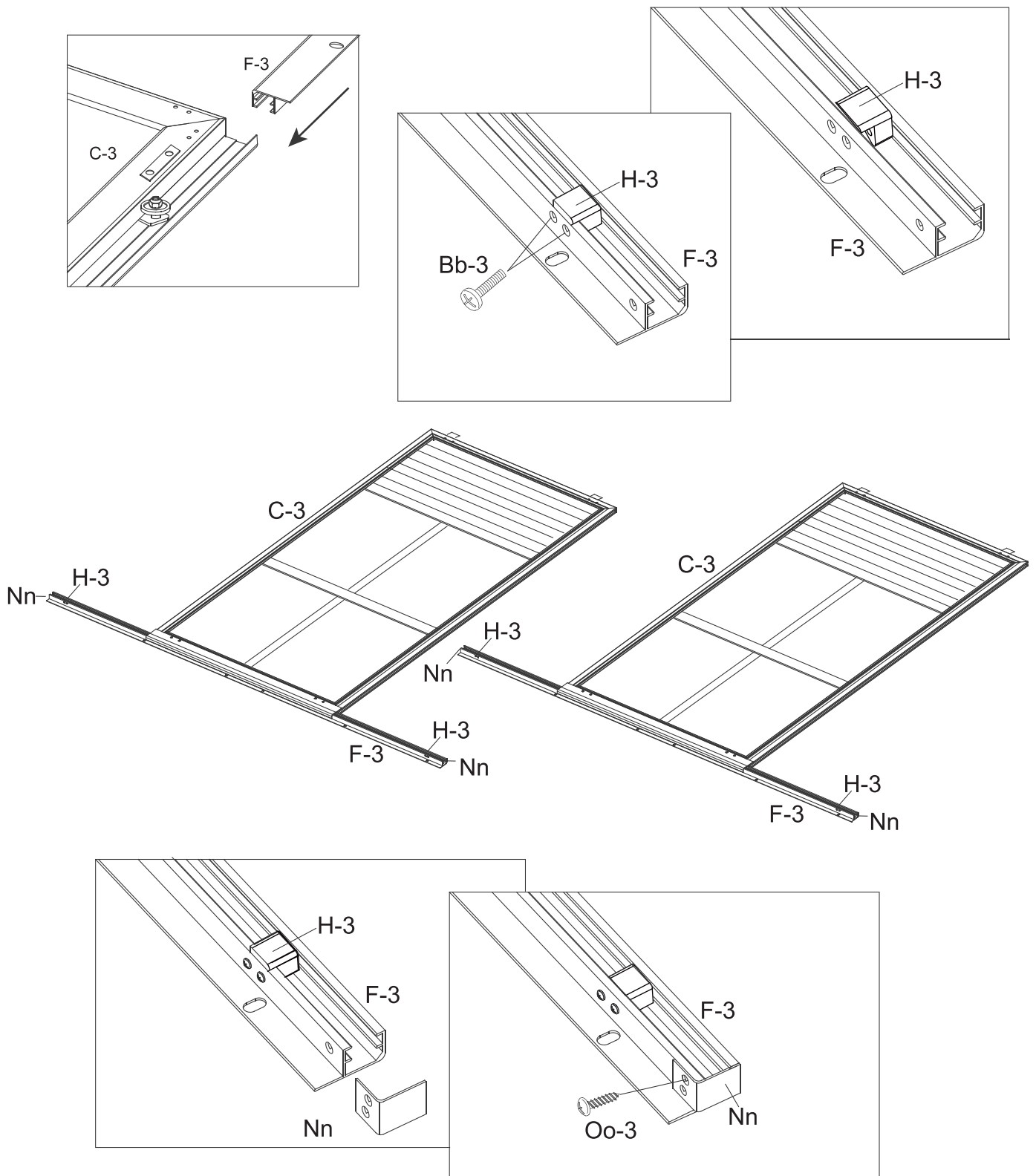

11.1 Insert the Top Door Rail (F-3) into the connect piece on the top of the Sliding Door (C-3).

11.2 Fix the Plastic Stopper (H-3) onto the both ends of the Top Door Rail (F-3) by using the Bolts (Bb-3).

11.3 Fix the Upper Door Rail End (Nn) onto the both ends of the Top Door Rail (F-3) by using the Bolts (Oo-3).

Step 12

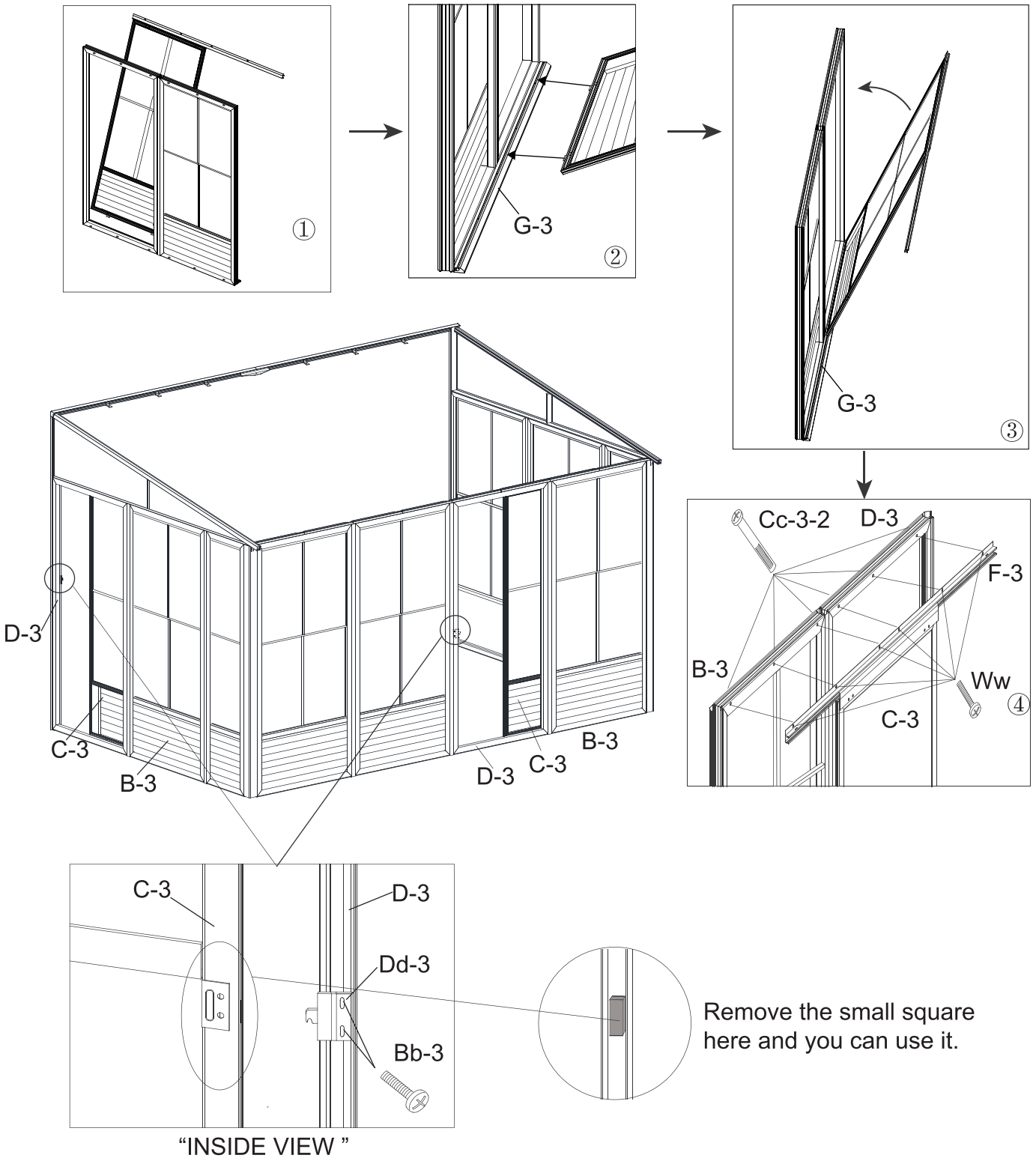

12.1 Put the assembled Sliding Door (C-3) upright, insert the lower end into the Bottom Door Rail (G-3), and fix the upper end with Bolts (Cc-3- 2/Ww).Make sure to push up the upper door track (F-3) so that the doors does not rub against the bottom track.

12.2 Fix the Right Door Latch (Dd-R-3) and (Dd-L-3) with the Sliding Door Frame by using the Bolts (Bb-3).

Step 13

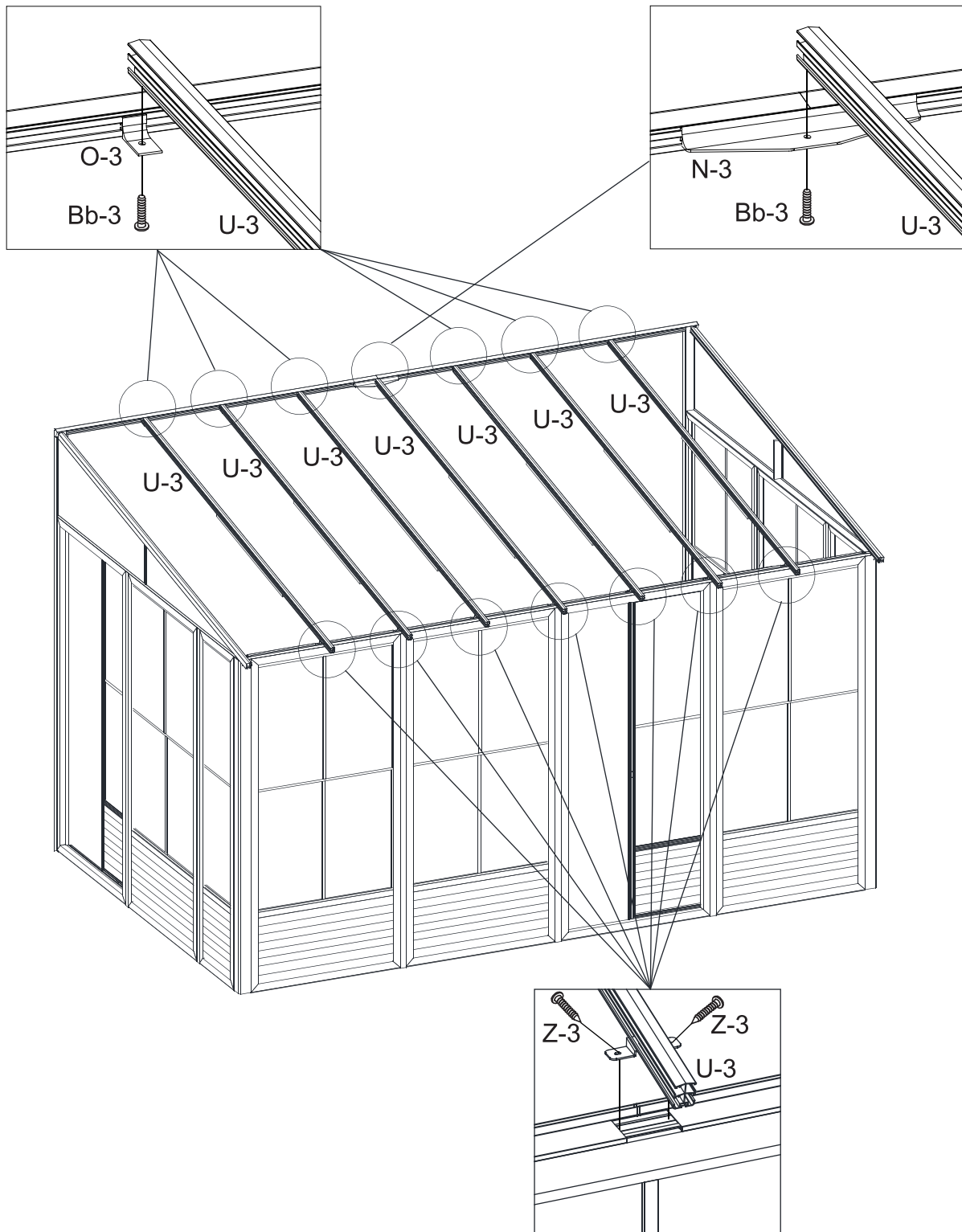

13. Set (U-3) rafters over the middle of each panel with Bb-3 screws at the top and two (Z-3) screws over the brackets on frame manually. Set (U-3) rafter on each joint and use (Z-3) screws manually. Do not use power drill.

Step 14

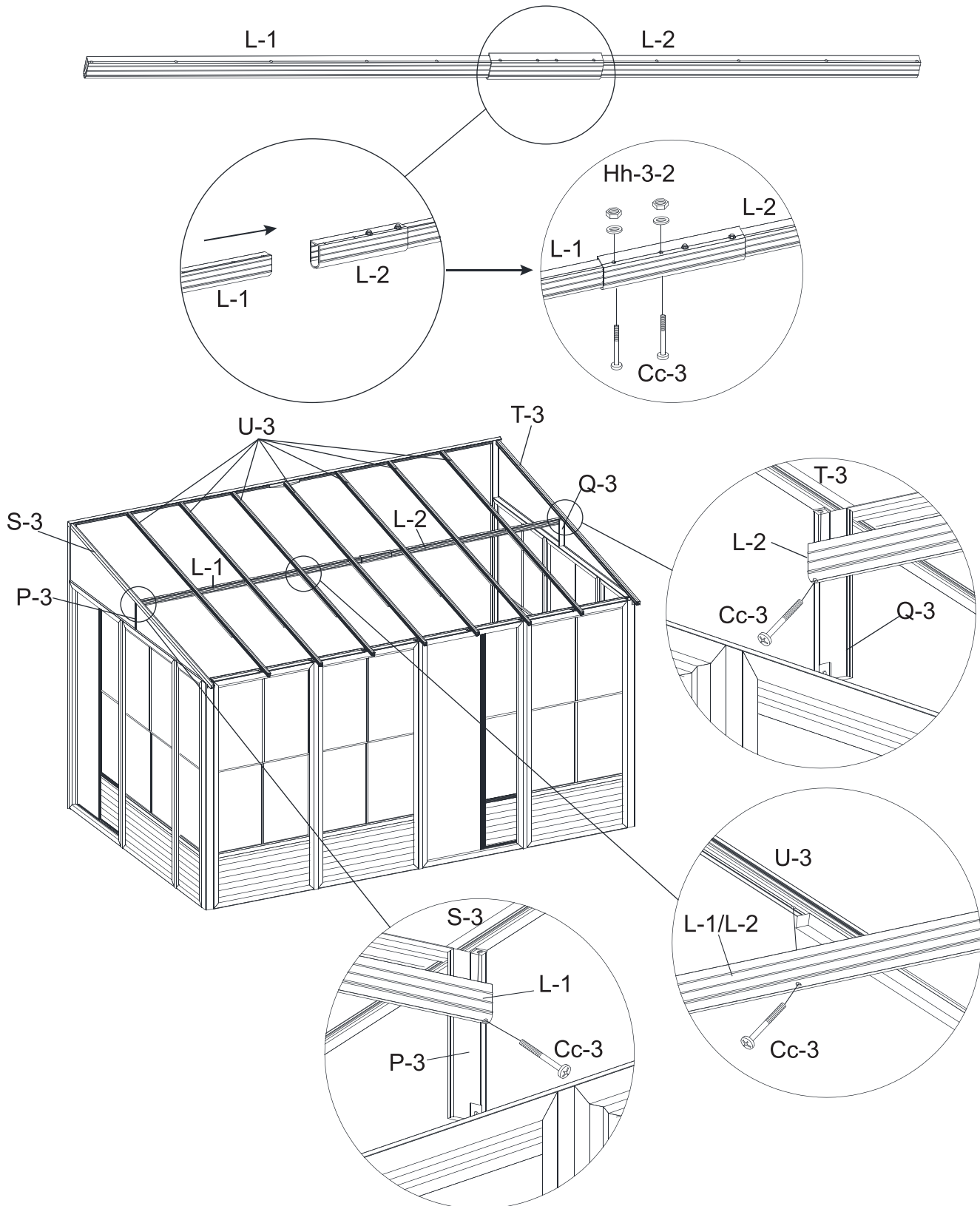

- 14.1 .Use Bolt (Cc-3) and Nut (Hh-3-2) to assemble Crossbeam L-1 and Crossbeam L-2 together.
- 14.2. Attach the assembled Crossbeam (L-1) and Crossbeam (L-2) to the Left side rafter (S-3) and Right side rafter (T-3) through Gable Joint (P-3) and Gable Joint (Q-3), connect the middle to the Regular rafter(U-3),and fix them with Bolt (Cc-3).Tighten the Bolts manually.

Step 15

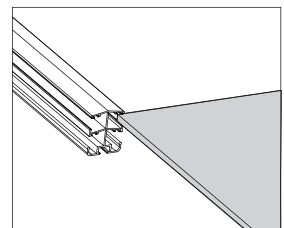
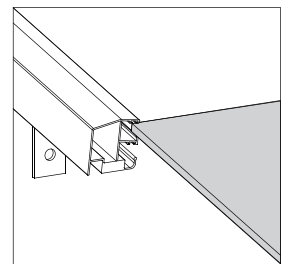
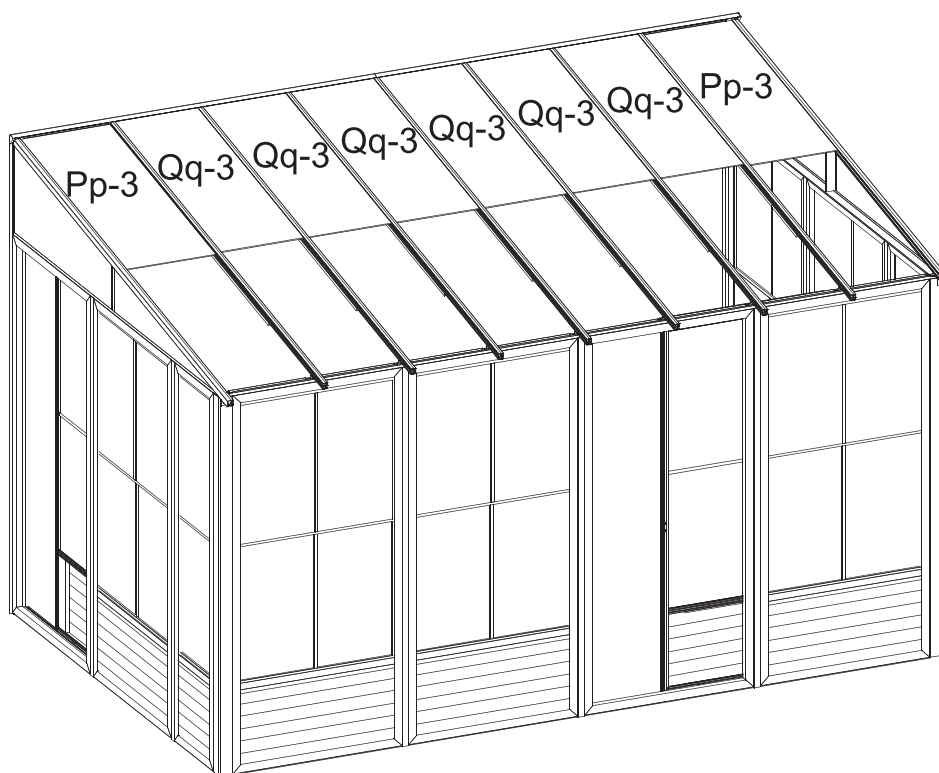
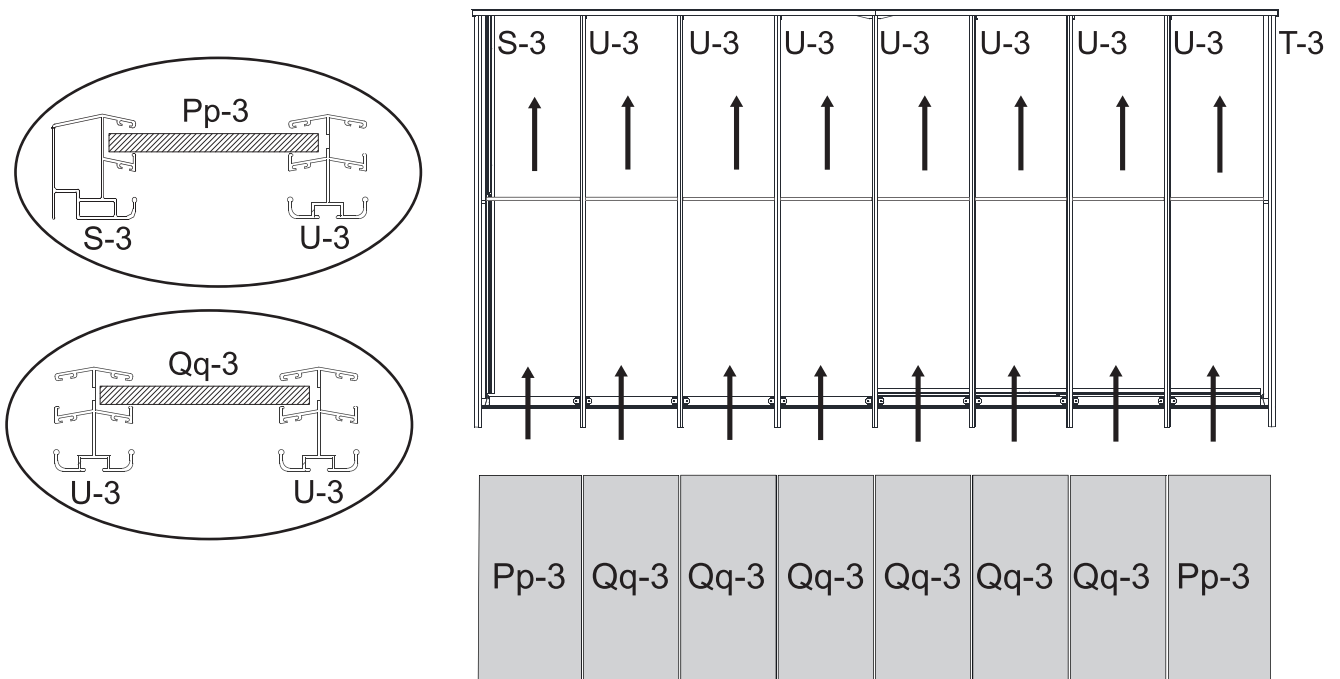

15. Remove protective film from two sides of each panel and make sure the top side of the panel faces the sunlight. Insert and slide on the top groove of the rafters all the way to the end. Roof panel (Pp-3) should go first and last with the Roof panel (Qq-3) panels in between. Note: the side that had the protective layer should face down and the one with the UV protection to be facing up.

Step 16

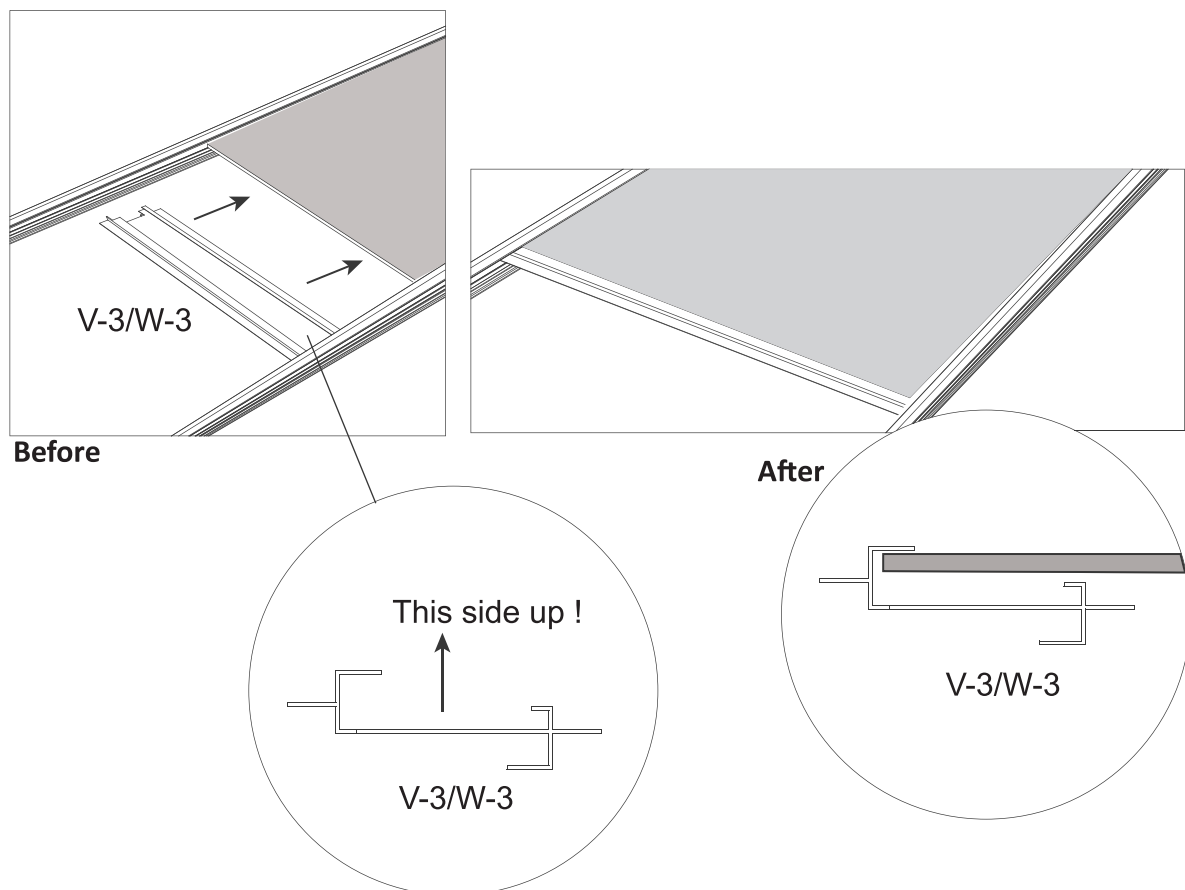
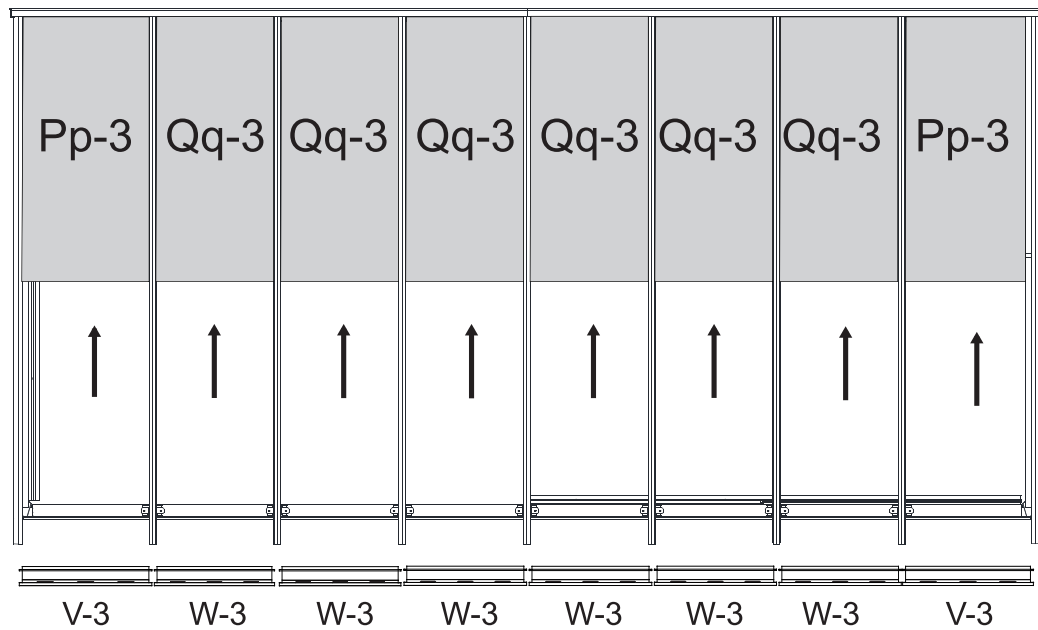

16. Insert the aluminum middle roof joint between the rafters, making sure the slotted holes are at the bottom. Slide into upper and lower grooves of the rafters then slide all the way into the panels. Make sure the panels are inside the aluminum middle roof joint groove. Insert a (V-3) at either end, then insert all (W-3) and then the remaining (V-3). Tap gently with rubber mallet if needed.

Step 17

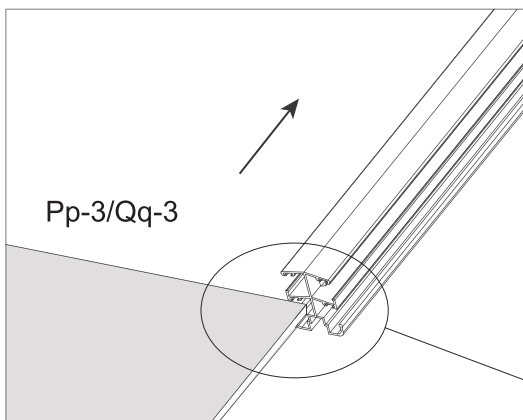
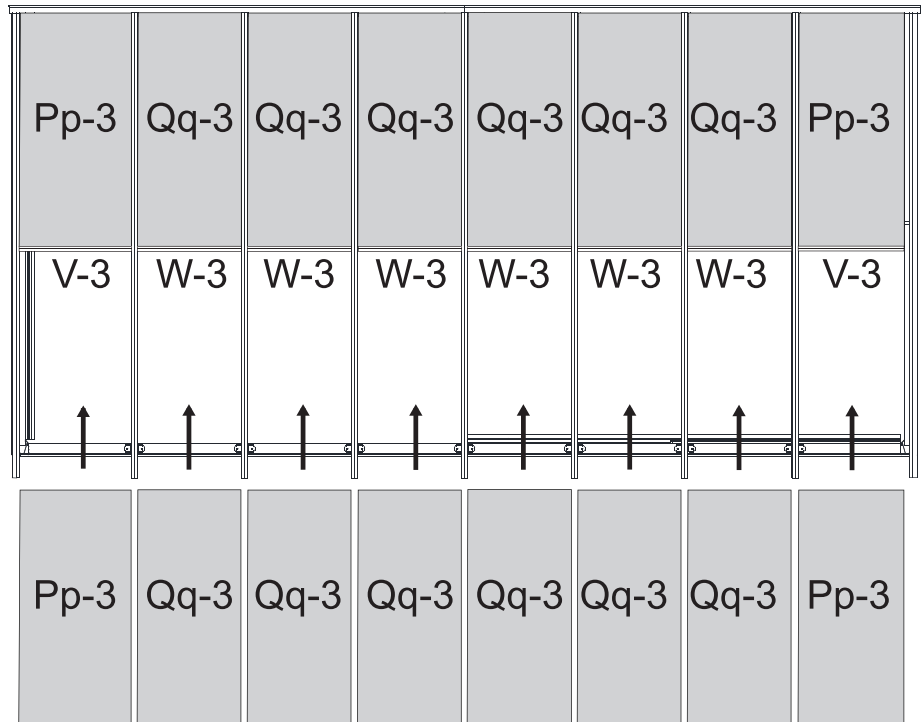
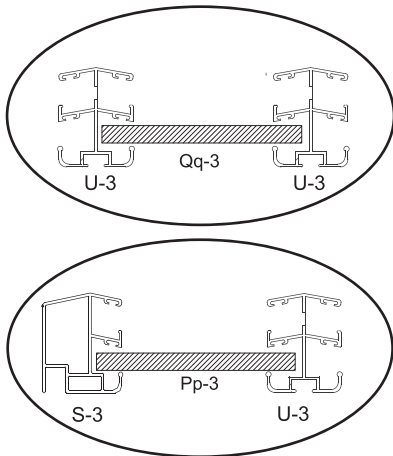

Note: "Make sure the one with the UV protection to be facing up."

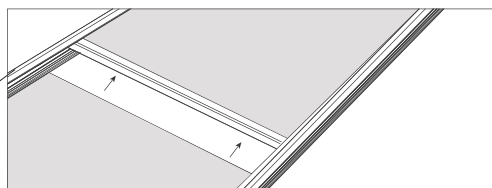

Before

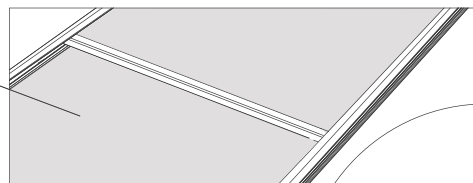

After

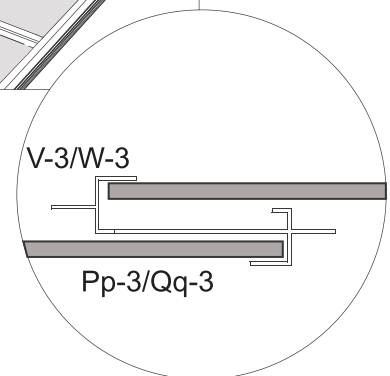

17. Insert the second row of panels into the lower groove on the rafter. Slide panels until they reach the aluminum pieces between the panels and gently tap on the panel to guide it into the aluminum groove. Use a spatula if needed to make it fit. Insert two (Pp-3) on either end, then insert the (Qq-3) panels.

Step 18

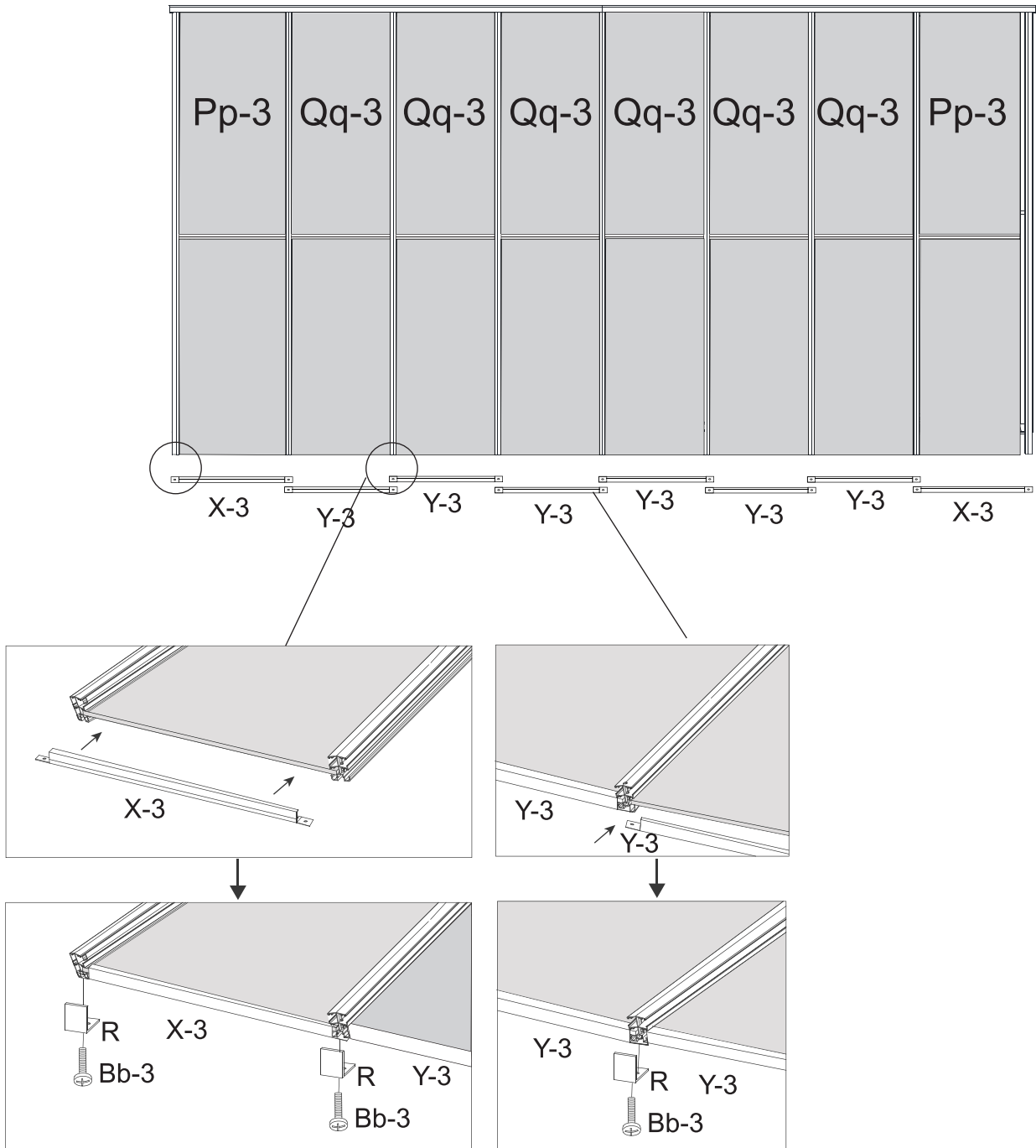

18. Starting at either end, add (X-3) edging and one (R-3) bracket and screw with (Bb-3) manually, do not use power drill. Add (Y-3) edging and repeat until you reach the end, then add the (X-3) edging.

Step 19

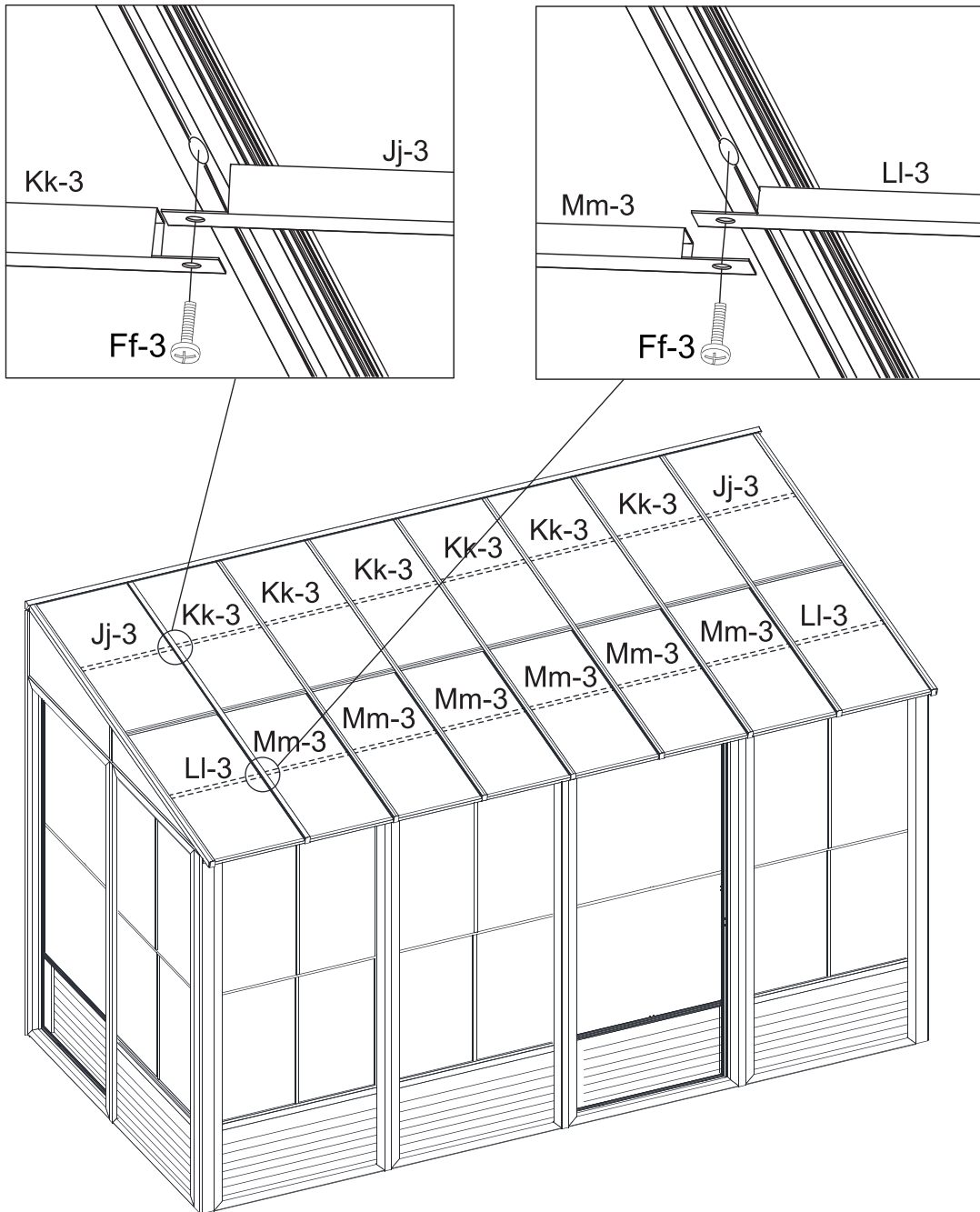

19. On the inside of the solarium under each rafter there are two rows of inserts with threads. Start the upper row with a (Jj-3) at either end and screw it with (Ff-3) and in between the (Kk-3) panels. Use (Ff-3) screws at the lower row (Ll-3) at the 2 ends then the others in between the (Mm-3) panels. Make sure screws are manually tight.

STEP #20

Anchor the solarium to the deck or floor securely using screws and shields supplied. Or use your own anchor of choice. See diagram below.

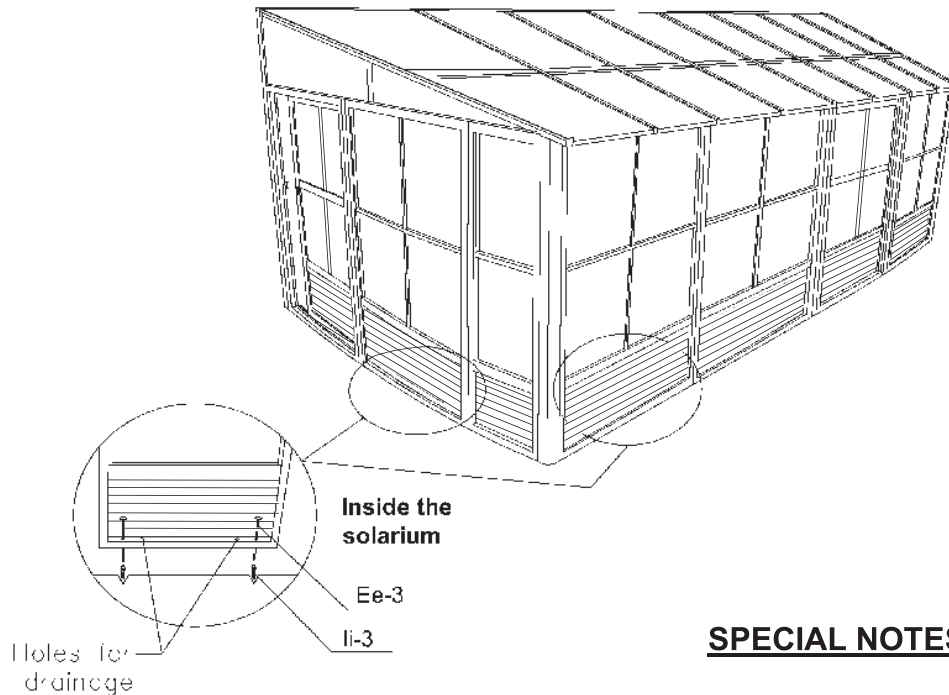

SPECIAL NOTES

To remove a screen, remove the two (2) screws at the top of the frame then pull sideways to the opposite end of the handles to remove. To remove wind panels, push or pull to one side, making sure that locking pin is not locked then remove panels gently, panels are easy to remove.

NOTE:

This unit is not waterproof. For best protection against rain, close the windows of each frame with the outside window in the center, and the inside window at the top.

CLEANING INSTRUCTIONS:

Use only mild or warm soapy water, no strong or abrasive cleaning products. Be sure to remove heavy snow and/or ice.

WARNING:

- 1) Do not use BBQ or any other flammable product inside the solarium.
- 2) Remove snow from the roof.

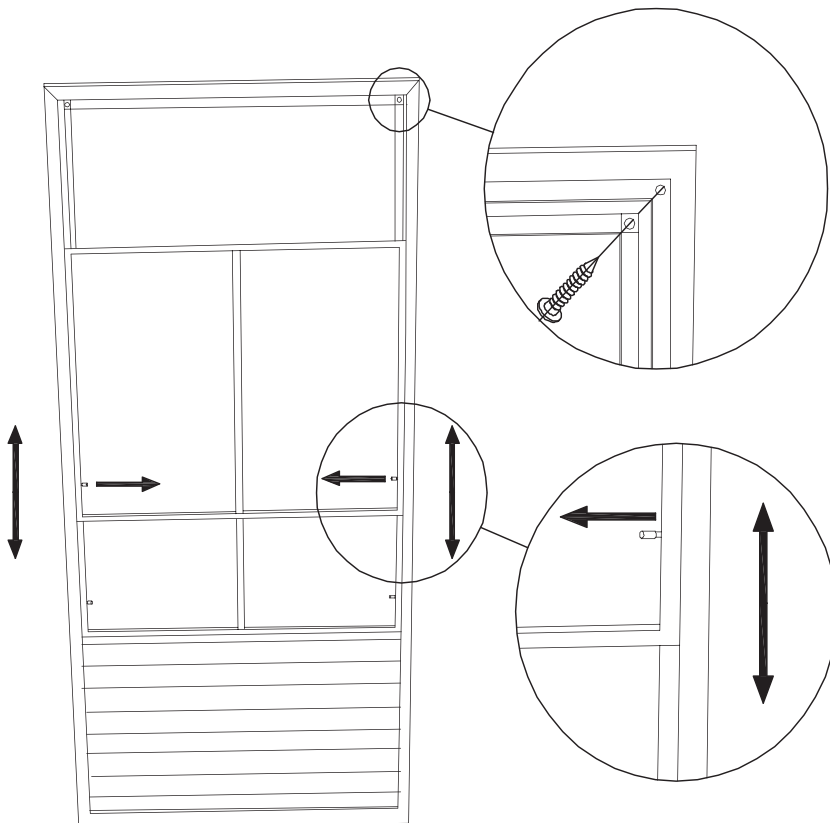

***Suggestions**

The below mentioned are only suggestions in order to permit drainage, these will vary depending on your flooring – material, flatness and slope.

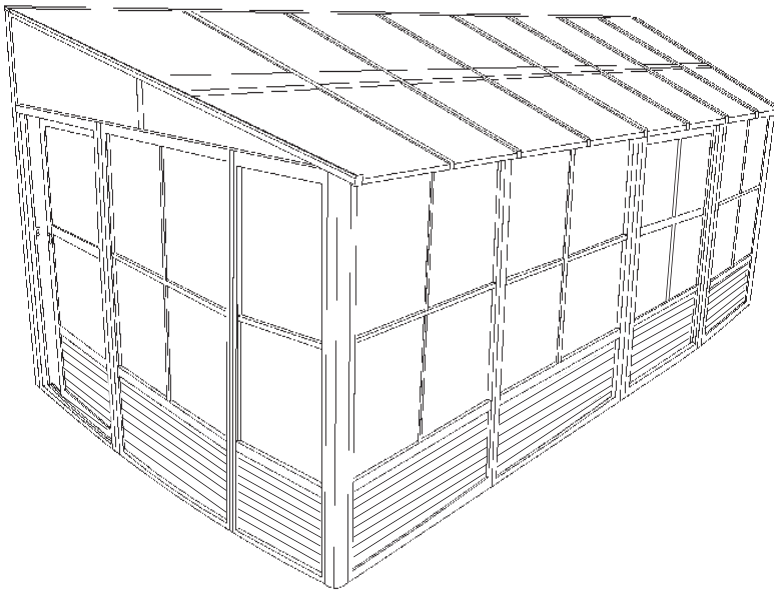

For Concrete Flooring

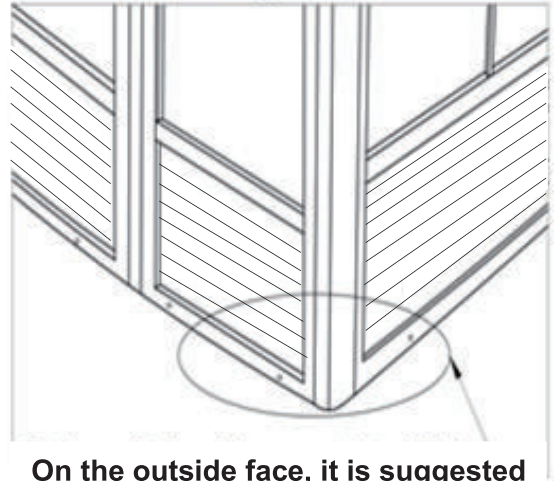

On the outside face, it is suggested to drill holes at the bottom end of the panels to permit drainage when installing on concrete floor

For Wooden Deck

Drill through the wooden deck where drain holes are located to permit drainage

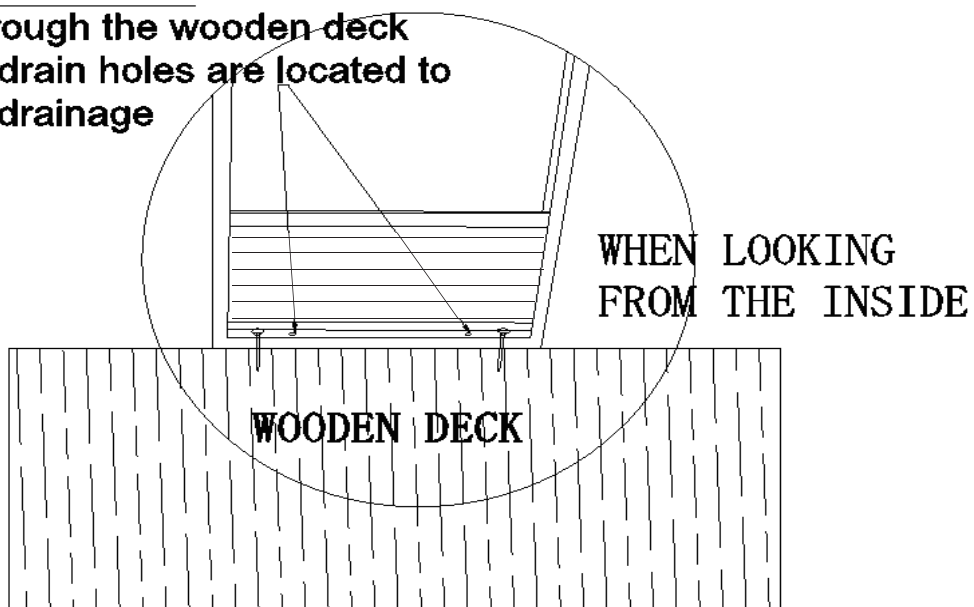

WARRANTY

Carefully inspect the contents of the package to check if any components are missing or damaged. In the event that any parts are missing or damaged, **do not return the product to the place of purchase; instead, contact Gazebo Penguin's Customer Experience Department.**

Montreal: (514) 276-5643

Elsewhere in Canada and the United States: 1-800-737-7174

info@gazebopenguin.com

This product has been designed and manufactured to meet the highest standards of quality and durability. Subject to the «Warranty Terms» and «Warranty Limitations» sections below, it is warranted against defects in material or workmanship:

- 1 YEAR FOR THE WINDOWS
- 2 YEARS FOR THE CANVAS
- 5 YEARS FOR THE STRUCTURE

In the event that the product is damaged or the warranty period has expired, please contact Gazebo Penguin's Customer Experience Department for a complete list of replacement parts and prices.

WARRANTY LIMITATIONS AND EXCLUSIONS

1. This product is not warranted against damage caused by wind, falling objects, fire, animals, vegetation, vandalism and extreme weather conditions.
2. Collapsed shelter caused by snow, ice and wind accumulation
3. The roof must be kept free of snow and ice accumulation at all times.
4. Any damage that may be caused by snow and ice build-up will not be covered by the warranty. Snow and ice must be removed from the roof, from right to left, in five-foot (5) sections at a time.
5. Removal of snow and ice from the roof must be done from the outside of the car shelter. Doing so from the inside may damage the product and may cause serious injury to the person(s) involved in the removal.
6. It is strongly recommended that the product not be placed adjacent to buildings or trees as snow or ice may slide off the roof. In the event that the product is placed adjacent to a building or tree, additional precautions must be taken to ensure that there is no accumulation of snow or ice that could cause excessive weight to the product.
7. The product is warranted only if installed in accordance with Gazebo Penguin's written instructions included with the product.
8. The product is not warranted if it has been improperly anchored. In particular, the guide wires must be installed as shown. Anchors are not included for these guide wires and are dependent on the soil on which the shelter is installed.
9. In the event that the ground is not frozen when the product is installed, in addition to the floor hooks and nails, weights (not included) of at least 300 pounds for each 11' x 16' area must be installed.
10. Water infiltration through seams is not considered a manufacturing defect.
11. This product is not warranted against condensation, which may occur if the product is not installed on asphalt and the ground is not completely frozen at installation.
12. The cover/roof must be kept indoors if the outside temperature drops below +45°F/+7°C until it is placed on the frame. Otherwise, the windows may break and such breakage will not be covered by the warranty.
13. The covering material of this unit has been treated to resist damage from the sun's ultraviolet rays. However, it is mandatory that this product be disassembled and stored during the summer months in order to extend the life of this product.
14. The cover/roof must be clean and dry before storage. We strongly recommend that the original box in which the product was delivered be kept for off-season storage.
15. Discoloration and normal wear and tear of the cover/roof. The color of the material may naturally change over time.

WARNING

Car shelter doors should be kept closed at all times, except when an engine is running, as there is a risk of asphyxiation.
